

ΟΔΗΓΙΕΣ ΧΡΗΣΗΣ & ΕΓΚΑΤΑΣΤΑΣΗΣ ΠΛΥΝΤΗΡΙΟΥ ΡΟΥΧΩΝ

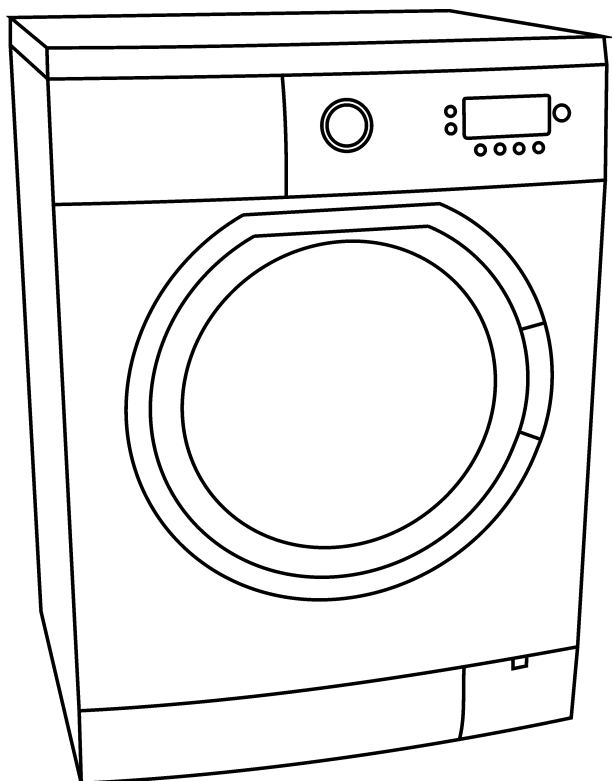

**ΠΡΙΝ ΕΓΚΑΤΑΣΤΗΣΕΤΕ ΚΑΙ ΘΕΣΕΤΕ ΣΕ ΛΕΙΤΟΥΡΓΙΑ ΤΗΝ ΣΥΣΚΕΥΗ
ΣΑΣ ΠΑΡΑΚΑΛΟΥΜΕ ΔΙΑΒΑΣΤΕ ΠΡΟΣΕΚΤΙΚΑ ΤΙΣ ΟΔΗΓΙΕΣ ΧΡΗΣΗΣ**

ΠΕΡΙΕΧΟΜΕΝΑ

ΚΕΦΑΛΑΙΟ-1: ΤΕΧΝΙΚΑ ΧΑΡΑΚΤΗΡΙΣΤΙΚΑ	3
ΚΕΦΑΛΑΙΟ-2: ΠΡΙΝ ΧΡΗΣΙΜΟΠΟΙΗΣΕΤΕ ΤΗΝ ΣΥΣΚΕΥΗ ΣΑΣ ...	5
• Οδηγίες ασφαλείας.....	5
• Χρήσιμες συμβουλές.....	6
ΚΕΦΑΛΑΙΟ-3: ΕΓΚΑΤΑΣΤΑΣΗ ΤΗΣ ΣΥΣΚΕΥΗΣ	7
• Αφαίρεση των δοκών μεταφοράς	7
• Ευθυγράμμιση της συσκευής.....	9
• Ηλεκτρική σύνδεση.....	10
• Σύνδεση σωλήνα παροχής νερού.....	10
• Σύνδεση σωλήνα αποστράγγισης.....	11
ΚΕΦΑΛΑΙΟ-4: ΠΡΙΝ ΑΠΟ ΚΑΘΕ ΠΛΥΣΗ	12
ΚΕΦΑΛΑΙΟ-5: ΠΙΝΑΚΑΣ ΕΛΕΓΧΟΥ	16
• Συρτάρι απορρυπαντικών.....	17
• Διακόπτης επιλογής προγραμμάτων.....	18
• Ψηφιακή οθόνη.....	19
ΚΕΦΑΛΑΙΟ-6: ΛΕΙΤΟΥΡΓΙΑ ΤΗΣ ΣΥΣΚΕΥΗΣ	20
• Επιλογή προγράμματος.....	20
• Πρόσθετες λειτουργίες.....	20
• Εκκίνηση προγράμματος.....	29
• Πρόσθεση / Αφαίρεση ρούχων.....	30
• Κλείδωμα για παιδιά.....	31
• Ακύρωση προγράμματος.....	32
• Ολοκλήρωση προγράμματος.....	33
ΚΕΦΑΛΑΙΟ-7: ΠΡΟΕΙΔΟΠΟΙΗΤΙΚΕΣ ΕΝΔΕΙΞΕΙΣ ΨΗΦΙΑΚΗΣ ΟΘΟΝΗΣ	34
• Ένδειξη διακοπής / χαμηλής πίεσης παροχής νερού.....	34
• Ένδειξη μπλοκαρισμένου φίλτρου αντλίας.....	35
ΚΕΦΑΛΑΙΟ-8: ΚΑΘΑΡΙΣΜΟΣ & ΣΥΝΤΗΡΗΣΗ ΤΗΣ ΣΥΣΚΕΥΗΣ ...	36
ΚΕΦΑΛΑΙΟ-9: ΧΡΗΣΙΜΕΣ ΣΥΜΒΟΥΛΕΣ	41
ΚΕΦΑΛΑΙΟ-10: ΠΡΙΝ ΚΑΛΕΣΕΤΕ ΤΟ SERVICE	43
ΚΕΦΑΛΑΙΟ-11: ΑΥΤΟΜΑΤΟ ΣΥΣΤΗΜΑ ΑΝΙΧΝΕΥΣΗΣ ΒΛΑΒΩΝ 48	
ΚΕΦΑΛΑΙΟ-12: ΣΥΜΒΟΥΛΕΣ ΓΙΑ ΕΞΟΙΚΟΝΟΜΗΣΗ ΕΝΕΡΓΕΙΑΣ 51	

ΚΕΦΑΛΑΙΟ -1: ΤΕΧΝΙΚΑ ΧΑΡΑΚΤΗΡΙΣΤΙΚΑ

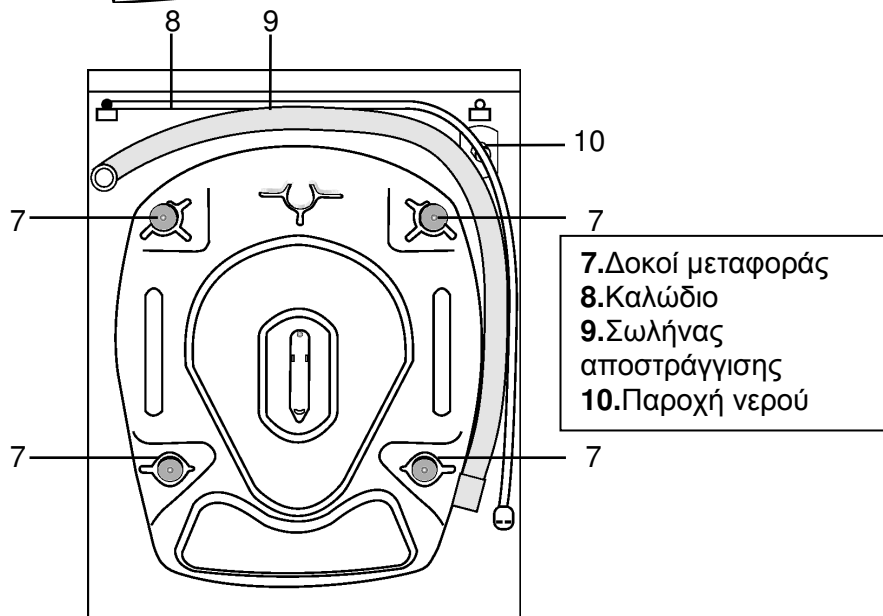
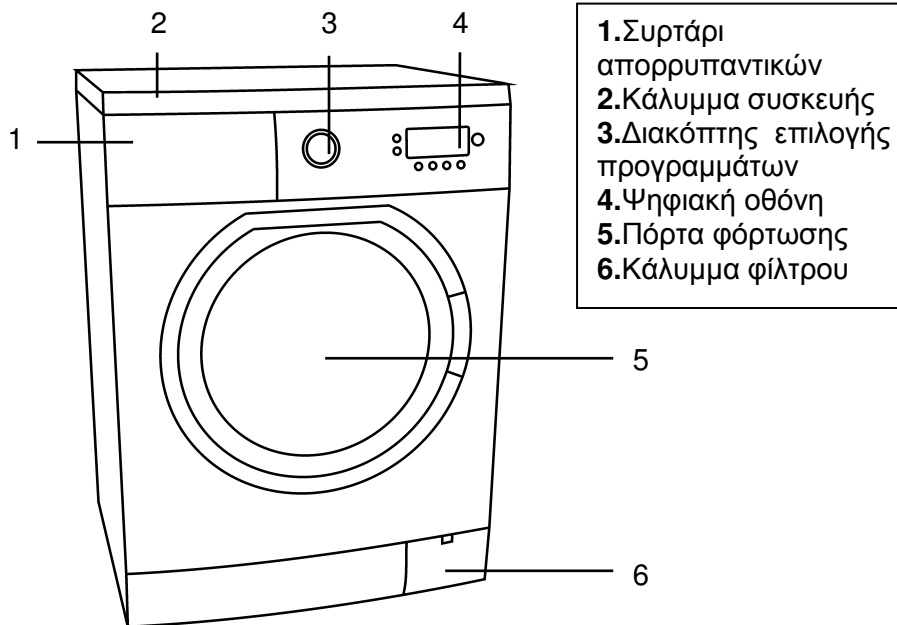

ΚΕΦΑΛΑΙΟ -1: ΤΕΧΝΙΚΑ ΧΑΡΑΚΤΗΡΙΣΤΙΚΑ

Τάση / Συχνότητα (V/Hz)	(220-240) V ~/50Hz
Ρεύμα (A)	10
Πίεση νερού (Mpa)	Maximum: 1 Mpa Minimum: 0.1 MPa
Συνολική ισχύς (W)	2200
Ικανότητα πλυσίματος (kg)	9
Στροφές στυψίματος (rev / min)	1000
Αριθμός προγραμμάτων	15
Διαστάσεις (Ύψος x Πλάτος x Βάθος) (mm)	845 x 597 x 582

ΚΕΦΑΛΑΙΟ -2: ΠΡΙΝ ΧΡΗΣΙΜΟΠΟΙΗΣΕΤΕ ΤΗΝ ΣΥΣΚΕΥΗ ΟΔΗΓΙΕΣ ΑΣΦΑΛΕΙΑΣ

ΟΔΗΓΙΕΣ ΑΣΦΑΛΕΙΑΣ

- Μην συνδέετε την συσκευή σας στο ηλεκτρικό δίκτυο με καλώδια προέκτασης ή πολύπριζα.
- Αν το καλώδιο της συσκευής σας είναι φθαρμένο μην συνδέετε την συσκευή στο ηλεκτρικό δίκτυο.
- Σε περίπτωση φθοράς του καλωδίου της συσκευής μην προσπαθήσετε να το αλλάξετε μόνοι σας. Απευθυνθείτε στο εξουσιοδοτημένο service ή σε εξειδικευμένο τεχνίτη.
- Αποσυνδέστε την συσκευή τραβώντας το φως από την πρίζα και όχι τραβώντας το καλώδιο σύνδεσης.
- Μην συνδέετε ή αποσυνδέετε το φως από την πρίζα με βρεγμένα χέρια.
- Μην αγγίζετε την συσκευή με βρεγμένα χέρια ή πόδια.
- Μην ανοίγετε το συρτάρι απορρυπαντικών όταν η συσκευή λειτουργεί.
- Μην προσπαθήσετε να ανοίξετε την πόρτα του πλυντηρίου σας όταν αυτό λειτουργεί.
- Μην αγγίζετε τους σωλήνες αποστράγγισης και παροχής νερού όταν το πλυντήριο λειτουργεί. Υπάρχει κίνδυνος εγκαύματος.
- Σε περίπτωση βλάβης αποσυνδέστε την συσκευή από την παροχή ρεύματος και νερού. Μην προσπαθήσετε να την επισκευάσετε μόνοι σας. Καλέστε το εξουσιοδοτημένο service της εταιρείας μας.
- Τα υλικά συσκευασίας της συσκευής μπορεί να αποδειχθούν επικίνδυνα για τα παιδιά.
- Μην αφήνετε τα παιδιά να παίζουν με της συσκευή.
- Κρατήστε τα κατοικίδια ζώα μακριά από την συσκευή
- Η συσκευή πρέπει να χρησιμοποιείται μόνο από ενήλικες και σύμφωνα με τις οδηγίες χρήσης της.
- Η συσκευή έχει σχεδιαστεί αποκλειστικά για οικιακή χρήση.
- Οποιαδήποτε επέμβαση στην συσκευή από μη εξουσιοδοτημένο τεχνικό της εταιρείας θέτει αυτόματα την συσκευή εκτός εγγύησης.
- Ιδανική θερμοκρασία περιβάλλοντος για την σωστή λειτουργία της συσκευής είναι 15-25°C.
- Μην τοποθετείτε την συσκευή πάνω σε χαλί ή μοκέτα γιατί εμποδίζετε τον εξαερισμό της.
- Μην αποθηκεύετε εύφλεκτα υγρά κοντά στην συσκευή σας.

ΚΕΦΑΛΑΙΟ -2: ΠΡΙΝ ΧΡΗΣΙΜΟΠΟΙΗΣΕΤΕ ΤΗΝ ΣΥΣΚΕΥΗ ΟΔΗΓΙΕΣ ΑΣΦΑΛΕΙΑΣ / ΧΡΗΣΙΜΕΣ ΣΥΜΒΟΥΛΕΣ

- Πριν την πρώτη λειτουργία της συσκευής σας πρέπει οπωσδήποτε να αφαιρέσετε τις δοκούς μεταφοράς. Τυχόν βλάβη της συσκευής που λειτουργεί με τις δοκούς μεταφοράς δεν καλύπτετε από την εγγύηση.
- Μην τοποθετείτε τον σωλήνα αποστράγγισης σε δοχείο κουβά ή λεκάνη.
- Τυχόν φθορές ή βλάβες της συσκευής από εξωτερικούς παράγοντες (πυρκαγιά, πλημμύρα, κλπ) δεν καλύπτονται από την εγγύηση της συσκευής.
- Η συσκευή δεν πρέπει να χρησιμοποιείται από άτομα (συμπεριλαμβανομένων και των παιδιών) με μειωμένες κινητικές ή νοητικές ικανότητες, ή χωρίς εμπειρία, εκτός αν τους έχουν δοθεί οδηγίες σχετικά με την χρήση της συσκευής ή επιβλέπονται από αρμόδιους για την ασφάλειά τους.

ΧΡΗΣΙΜΕΣ ΣΥΜΒΟΥΛΕΣ

- **Σας συνιστούμε να πραγματοποιήσετε τον πρώτο κύκλο πλύσης χωρίς να τοποθετήσετε ρούχα στο πλυντήριο επιλέγοντας το πρόγραμμα Βαμβακερά Λευκά 95° αφού προσθέσετε μισή δόση απορρυπαντικού στην θήκη II του συρταριού απορρυπαντικών.**
- Τοποθετείστε το απορρυπαντικό και το μαλακτικό στις αντιστοιχες θήκες του συρταριού απορρυπαντικών λίγο πριν από κάθε πλύση. Έτσι δεν στεγνώνουν μέσα στο συρτάρι απορρυπαντικών και δεν δημιουργούνται υπολείμματα.
- Χρησιμοποιείτε το πρόγραμμα της πρόπλυσης μόνο για πολύ λερωμένα ρούχα.
- Μην υπερφορτώνετε το πλυντήριο σας.
- Αν δεν πρόκειται να χρησιμοποιήσετε την συσκευή για μεγάλο χρονικό διάστημα αποσυνδέστε την από την παροχή ρεύματος και νερού και αφήστε την πόρτα της ανοικτή.
- Η συσκευή σας μπορεί να περιέχει ποσότητα νερού από τον ποιοτικό έλεγχο του εργοστασίου. Αυτό δεν επηρεάζει την σωστή λειτουργία της συσκευής.

ΚΕΦΑΛΑΙΟ -3: ΕΓΚΑΤΑΣΤΑΣΗ ΤΗΣ ΣΥΣΚΕΥΗΣ ΑΦΑΙΡΕΣΗ ΤΩΝ ΔΟΚΩΝ ΜΕΤΑΦΟΡΑΣ

Πριν θέσετε το πλυντήριο σε λειτουργία πρέπει να αφαιρέσετε τις δοκούς μεταφοράς από το πίσω μέρος της συσκευής.

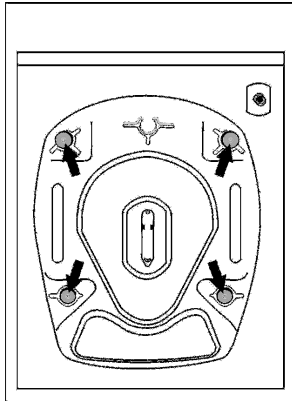

Για να αφαιρέσετε τις δοκούς μεταφοράς περιστρέψτε τις αριστερόστροφα με ένα κατάλληλο γαλλικό κλειδί.

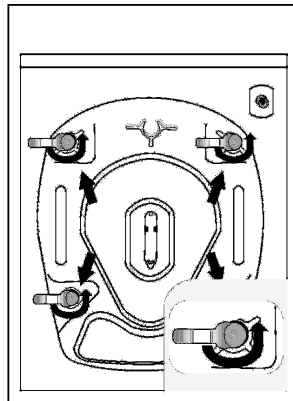

ΚΕΦΑΛΑΙΟ -3: ΕΓΚΑΤΑΣΤΑΣΗ ΤΗΣ ΣΥΣΚΕΥΗΣ ΑΦΑΙΡΕΣΗ ΤΩΝ ΔΟΚΩΝ ΜΕΤΑΦΟΡΑΣ

Αφαιρέστε τις δοκούς μεταφοράς τραβώντας τις προς στα έξω

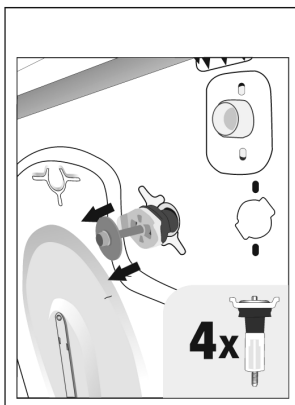

Καλύψτε τις οπές των δοκών μεταφοράς με τα πλαστικά καλύμματα που υπάρχουν στην συσκευασία των εξαρτημάτων.

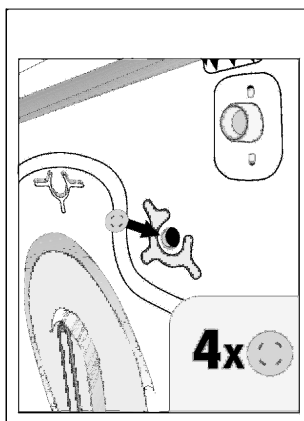

Φυλάξτε τις δοκούς μεταφοράς για μελλοντική μετακίνηση της συσκευής.

Πριν την πρώτη λειτουργία της συσκευής σας πρέπει οπωσδήποτε να αφαιρέσετε τις δοκούς μεταφοράς. Τυχόν βλάβη της συσκευής που λειτουργεί με τις δοκούς μεταφοράς δεν καλύπτεται από την εγγύηση.

ΚΕΦΑΛΑΙΟ -3: ΕΓΚΑΤΑΣΤΑΣΗ ΤΗΣ ΣΥΣΚΕΥΗΣ ΕΥΘΥΓΡΑΜΜΗΣΗ ΤΗΣ ΣΥΣΚΕΥΗΣ

- Μην τοποθετείτε την συσκευή πάνω σε χαλιά ή μοκέτες.
- Η συσκευή πρέπει να τοποθετηθεί σε επίπεδη σκληρή επιφάνεια ώστε να λειτουργεί αθόρυβα και χωρίς κραδασμούς.
- Για να ευθυγραμμίσετε την συσκευή πρέπει να ρυθμίσετε τα ποδαράκια τα ποδαράκια ευθυγράμμισης που διαθέτει.

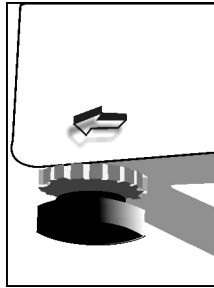

- Χαλαρώστε το πλαστικό παξιμάδι ρύθμισης και ρυθμίστε το επιθυμητό ύψος στο ποδαράκι ευθυγράμμισης περιστρέφοντάς το.

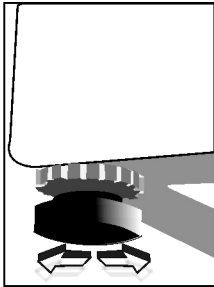

- Βιδώστε το πλαστικό ρύθμισης για να σταθεροποιήσετε το ποδαράκι ευθυγράμμισης.
- Μην τοποθετείτε χαρτόνια ή ξύλα ή άλλα αντικείμενα για να ευθυγραμμίσετε την συσκευή.
- Όταν καθαρίζετε το πάτωμα προσέξτε να μην χαλάσετε την ευθυγράμμιση της συσκευής.

ΚΕΦΑΛΑΙΟ -3: ΕΓΚΑΤΑΣΤΑΣΗ ΤΗΣ ΣΥΣΚΕΥΗΣ ΗΛΕΚΤΡΙΚΗ ΣΥΣΝΔΕΣΗ / ΣΥΝΔΕΣΗ ΠΑΡΟΧΗΣ ΝΕΡΟΥ

Ηλεκτρική σύνδεση

- Η συσκευή σας λειτουργεί με ρεύμα τάσης 220-240V / 50Hz.
- Η συσκευή σας διαθέτει καλώδιο και φισ με γείωση και πρέπει να συνδέεται με πρίζα σωστά γειωμένη που να αντέχει ρεύμα έντασης 10Α. Φροντίστε να υπάρχει όμοιας έντασης ξεχωριστή ασφάλεια για την συσκευή στον ηλεκτρολογικό σας πίνακα.
- **Η εταιρεία μας δεν φέρει καμία ευθύνη για τυχόν φθορές της συσκευής ή προσωπικά ατυχήματα που οφείλονται στην μη σωστή γείωση της συσκευής.**
- Μην λειτουργείτε την συσκευής σας με ρεύμα χαμηλότερης τάσης γιατί επηρεάζεται η διάρκεια ζωής της συσκευής σας.

Σύνδεση σωλήνα παροχής νερού

- Ανάλογα με το μοντέλο το πλυντήριο σας διαθέτει απλή παροχή νερού (κρύο) ή διπλή παροχή νερού (ζεστό / κρύο). Ο σωλήνας με το λευκό στόμιο συνδέεται με την παροχή κρύου νερού ενώ ο σωλήνας με το κόκκινο στόμιο συνδέεται στην παροχή ζεστού νερού.
- Για να αποφύγετε τυχόν διαρροές νερού στα σημεία σύνδεσης, τοποθετήστε στα άκρα των σωλήνων παροχής νερού που συνδέονται με την συσκευή τις ειδικές ασφάλειες που θα βρείτε στην συσκευασία των σωλήνων.
- Συνδέστε τον σωλήνα παροχής νερού με το λευκό στόμιο στην βαλβίδα εισαγωγής νερού με το λευκό φίλτρο και τον σωλήνα με το κόκκινο στόμιο, στην βαλβίδα εισαγωγής νερού με το κόκκινο φίλτρο (μόνο για πλυντήρια με διπλή παροχή νερού). Σφίξτε τα πλαστικά μέρη με το χέρι ή καλέστε έναν εξειδικευμένο τεχνίτη για πιο ασφαλή σύνδεση.
- Αν η πίεση του νερού του δικτύου σας είναι 0.1-1 Μρα, το πλυντήριο σας θα λειτουργεί αποδοτικότερα (πίεση 0.1 Μρα αντιστοιχεί σε ροή νερού μεγαλύτερη από 8 λίτρα το λεπτό από πλήρως ανοιγμένη βρύση).
- Αφού ολοκληρώσετε τις συνδέσεις ελέγξτε τις για τυχόν διαρροές.
- Βεβαιωθείτε ότι οι σωλήνες παροχής νερού δεν είναι διπλωμένοι ή τρύπιοι.
- Συνδέστε τους σωλήνες παροχής νερού με βρύσες $\frac{3}{4}$ ".
- Αν το πλυντήριο σας διαθέτει διπλή παροχή νερού, η μέγιστη θερμοκρασία του ζεστού νερού πρέπει να είναι 70°C.

ΚΕΦΑΛΑΙΟ -3: ΕΓΚΑΤΑΣΤΑΣΗ ΤΗΣ ΣΥΣΚΕΥΗΣ ΣΥΝΔΕΣΗ ΣΩΛΗΝΑ ΠΑΡΟΧΗΣ ΝΕΡΟΥ / ΣΥΝΔΕΣΗ ΣΩΛΗΝΑ ΑΠΟΣΤΡΑΓΓΙΣΗΣ

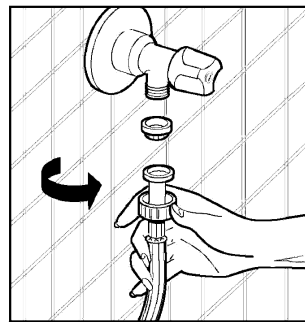
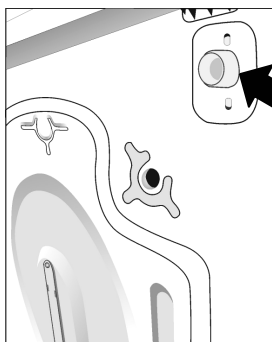

Σύνδεση σωλήνα αποστράγγισης

- Βεβαιωθείτε ότι ο σωλήνας αποστράγγισης δεν είναι διπλωμένος, μπλοκαρισμένος, φθαρμένος ή πολύ τεντωμένος.
- Ο σωλήνας αποστράγγισης πρέπει να τοποθετηθεί σε ύψος minimum 60 cm και maximum 100 cm από το δάπεδο.
- Το άκρο του σωλήνα αποστράγγισης πρέπει να τοποθετηθεί κατευθείαν στην αποχέτευση ή με την χρήση ειδικής συσκευής στο στην αποχέτευση του νιπτήρα.
- Μην επεκτείνετε τον σωλήνα αποχέτευσης προσθέτοντας επιπλέον σωλήνες.
- Μην τοποθετείτε τον σωλήνα αποστράγγισης σε δοχείο, κουβά ή λεκάνη.

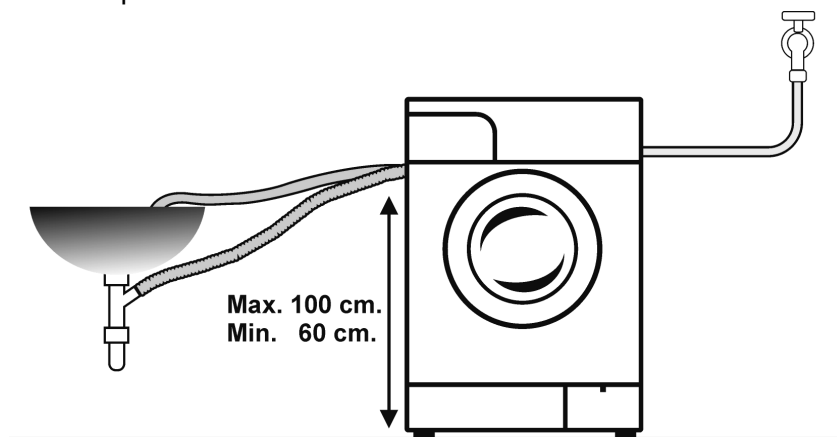

ΚΕΦΑΛΑΙΟ-4: ΠΡΙΝ ΑΠΟ ΚΑΘΕ ΠΛΥΣΗ ΔΙΑΧΩΡΙΣΜΟΣ ΤΩΝ ΡΟΥΧΩΝ

- Χωρίστε τα άπλυτα ρούχα σας σύμφωνα με το είδος του υφάσματος (μάλλινα, συνθετικά, ευαίσθητα, βαμβακερά κλπ.), τις θερμοκρασίες πλυσίματος (κρύο, 30°, 40°, 60°, 90°) και τον βαθμό λερώματος.
- Σας συμβουλεύουμε να πλένετε χωριστά τα λευκά ρούχα από τα χρωματιστά, ενώ τα καινούργια χρωματιστά να πλένονται για πρώτη φορά μόνα τους γιατί μπορούν να ξεβάψουν.
- Αδειάστε τις τσέπες των ρούχων από οποιοδήποτε αντικείμενο θα μπορούσε να βουλώσει την αντλία της συσκευής σας.

ΠΡΟΣΟΧΗ: Η εταιρεία δεν φέρει καμία ευθύνη για τυχόν βλάβες της συσκευής που προκλήθηκαν από μεταλλικά ή άλλα ξένα αντικείμενα που ξεχάστηκαν στα ρούχα σας.

- Αφαιρέστε τα πλαστικά ή μεταλλικά άγκιστρα από τις κουρτίνες σας.
- Ανοίξτε τα φερμουάρ και κουμπώστε τα κουμπιά στα ρούχα σας.
- Γυρίστε τα ρούχα σας από την ανάποδη, έτσι καθαρίζουν καλύτερα.
- Πλένετε τα μικρά σε μέγεθος ρούχα (μαντήλια, κάλτες κα.) μέσα σε μια μαξιλαροθήκη.

 	 	 
Κανονικό πλύσιμο	Πλύσιμο μέχρι 90°C	Πλύσιμο μέχρι 60°C
 		
Πλύσιμο μέχρι 30 °C	Πλύσιμο στο χέρι	Δεν πλένεται στο πλυντήριο

**ΚΕΦΑΛΑΙΟ-4: ΠΡΙΝ ΑΠΟ ΚΑΘΕ ΠΛΥΣΗ
ΣΥΜΒΟΛΑ ΣΤΙΣ ΕΤΙΚΕΤΕΣ ΤΩΝ ΡΟΥΧΩΝ**

		
Χρήση λευκαντικού	Όχι λευκαντικό	Χλιαρό σίδερο
		
Μέτριο σίδερο	Καυτό σίδερο	Όχι σιδέρωμα
		
Στεγνό καθάρισμα	Όχι στεγνό καθάρισμα	Άπλωμα οριζόντια
		
Άπλωμα χωρίς στύψιμο	Στέγνωμα με κρεμάστρα	Όχι στεγνωτήριο
		
<p>Τα παραπάνω σύμβολα αφορούν ρούχα που καθαρίζονται μόνο με στεγνό καθάρισμα και ενημερώνουν για τον τύπο του διαλυτικού που πρέπει να χρησιμοποιηθεί. Ρούχα που φέρουν τα παραπάνω σύμβολα δεν πρέπει να πλένονται στο πλυντήριο.</p>		

ΚΕΦΑΛΑΙΟ-4:ΠΡΙΝ ΑΠΟ ΚΑΘΕ ΠΛΥΣΗ ΤΟΠΟΘΕΤΗΣΗ ΤΩΝ ΡΟΥΧΩΝ ΣΤΟ ΠΛΥΝΤΗΡΙΟ

- Ανοίξτε την πόρτα φόρτωσης του πλυντηρίου σας.
- Τοποθετήστε ένα – ένα τα ρούχα μέσα στο πλυντήριο, φροντίζοντας να είναι σωστά κατανεμημένα.
Σημ: Η ικανότητα πλυσίματος του πλυντηρίου σας διαφέρει ανάλογα με το είδος της πλύσης τον βαθμό λερώματος των ρούχων και του επιλεγμένου προγράμματος. Συμβουλευτείτε τον πίνακα προγραμμάτων του πλυντηρίου σας και μην υπερφορτώνετε την συσκευή σας.

Παραδείγματα βάρους στεγνών ρούχων.

ΕΙΔΟΣ ΡΟΥΧΩΝ	ΒΑΡΟΣ (gr)
Πετσέτα	200
Λινά	500
Μπουρνούζι	1200
Παπλωματοθήκη	700
Μαξιλαροθήκη	200
Εσώρουχα	100
Τραπεζομάντηλο	250

- Κλείστε την πόρτα φόρτωσης αφού βεβαιωθείτε ότι κανένα ρούχο δεν εμποδίζει το κλείσιμο της πόρτας.
- Πιέστε την πόρτα του πλυντηρίου σας μέχρι να ακουστεί ο ήχος κλειδώματος της πόρτας.
- Αν η πόρτα δεν κλείσει καλά, η συσκευή δεν ξεκινά την λειτουργία της.

ΚΕΦΑΛΑΙΟ-4: ΠΡΝ ΑΠΟ ΚΑΘΕ ΠΛΥΣΗ ΒΑΖΟΝΤΑΣ ΑΠΟΡΡΥΠΑΝΤΙΚΟ

Η ποσότητα του απορρυπαντικού εξαρτάται από τα παρακάτω κριτήρια:

- Τον βαθμό λερώματος των ρούχων.
Για λίγο λερωμένα ρούχα η πρόπλυση δεν είναι απαραίτητη και μπορείτε να τοποθετήσετε μικρότερη ποσότητα απορρυπαντικού στην θέση 2 της σαπυνοθήκης. Για πολύ λερωμένα ρούχα επιλέξτε ένα πρόγραμμα με πρόπλυση και τοποθετήστε το ¼ της ποσότητας του απορρυπαντικού στην θέση 1 της σαπυνοθήκης και την υπόλοιπη ποσότητα στη θέση 2. Χρησιμοποιείτε απορρυπαντικά κατάλληλα για πλυντήρια ρούχων. Η συνιστώμενη δοσολογία αναγράφεται στην συσκευασία του απορρυπαντικού.
- Την σκληρότητα του νερού
Όσο πιο σκληρό είναι το νερό της περιοχής σας τόσο μεγαλύτερη ποσότητα απορρυπαντικού πρέπει να χρησιμοποιείτε σε κάθε πλύση.
- Την ποσότητα των ρούχων
Όσο περισσότερα ρούχα πρόκειται να πλύνετε τόσο περισσότερο απορρυπαντικό πρέπει να χρησιμοποιήσετε.
- Βάλτε το μαλακτικό στην αντίστοιχη θήκη της σαπυνοθήκης. Μην υπερβαίνετε ποτέ την ένδειξη MAX.
- Τα συμπυκνωμένα μαλακτικά θα πρέπει να διαλύονται με νερό πριν τοποθετηθούν στην αντίστοιχη θήκη.
- Μπορείτε να χρησιμοποιείτε υγρά απορρυπαντικά σε όλα τα προγράμματα χωρίς πρόπλυση. Για να πλύνετε με υγρό απορρυπαντικό τοποθετήστε την πινακίδα στάθμης υγρού απορρυπαντικού στη θήκη II και ρυθμίστε ανάλογα την ποσότητα του απορρυπαντικού.

ΚΕΦΑΛΑΙΟ 5: ΠΙΝΑΚΑΣ ΕΛΕΓΧΟΥ

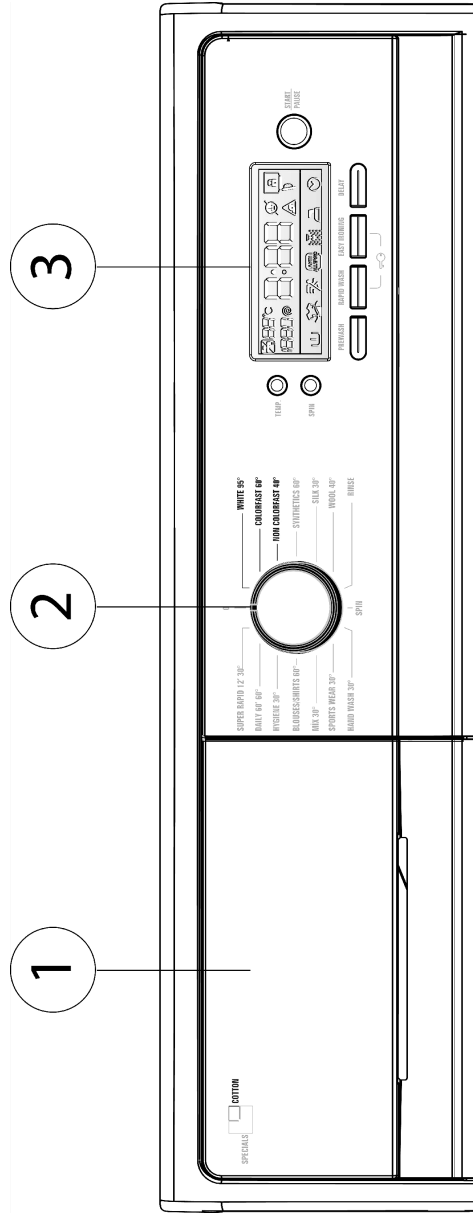

- 1-Συρτάρι Απορρυπαντικού
- 2-Διακόπτης Επιλογής Προγραμμάτων
- 3-Ψηφιακή οθόνη ενδείξεων και πρόσθετες λειτουργίες

ΚΕΦΑΛΑΙΟ 5: ΠΙΝΑΚΑΣ ΕΛΕΓΧΟΥ ΣΥΡΤΑΡΙ ΑΠΟΡΡΥΠΑΝΤΙΚΩΝ

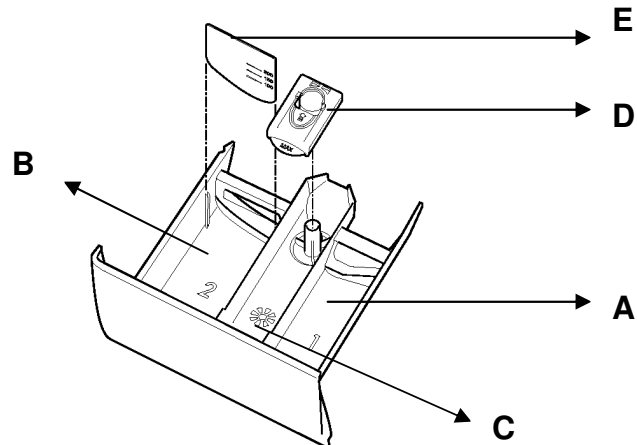

- A. Θήκη απορρυπαντικού πρόπλυσης
- B. Θήκη απορρυπαντικού κύριας πλύσης
- C. Θήκη μαλακτικού
- D. Κάλυμμα σιφονιού
- E. Πινακίδα στάθμης υγρού απορρυπαντικού

ΚΕΦΑΛΑΙΟ 5: ΠΙΝΑΚΑΣ ΕΛΕΓΧΟΥ ΔΙΑΚΟΠΤΗΣ ΕΠΙΛΟΓΗΣ ΠΡΟΓΡΑΜΜΑΤΩΝ

Με τον διακόπτη επιλογής προγραμμάτων επιλέγετε το κατάλληλο για τα ρούχα σας πρόγραμμα πλυσίματος. Μπορείτε να επιλέξετε το επιθυμητό πρόγραμμα γυρίζοντας τον διακόπτη αριστερά ή δεξιά και να τον τοποθετήσετε ακριβώς στην θέση που αντιστοιχεί στο επιθυμητό πρόγραμμα.

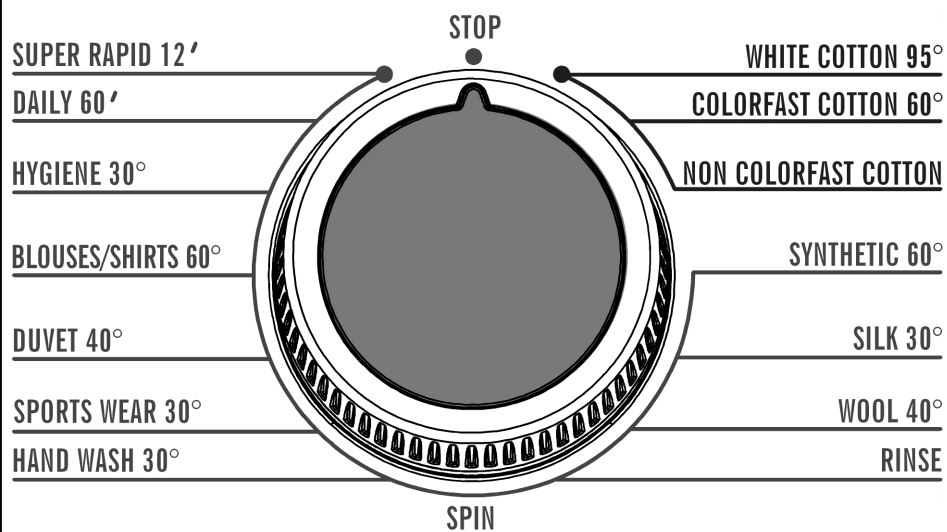

ΚΕΦΑΛΑΙΟ 5: ΠΙΝΑΚΑΣ ΕΛΕΓΧΟΥ ΨΗΦΙΑΚΗ ΟΘΟΝΗ

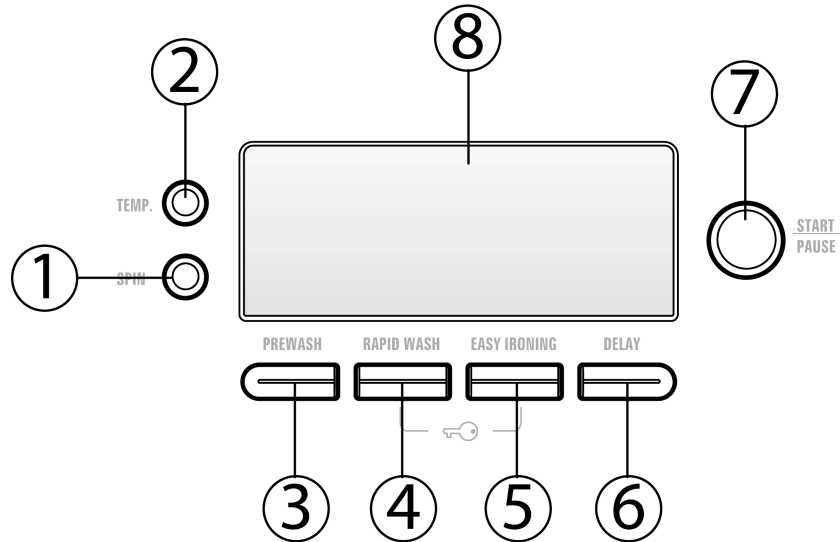

- 1-Πλήκτρο ρύθμισης στροφών στυψίματος
- 2-Πλήκτρο ρύθμισης θερμοκρασίας πλυσίματος
- 3-Πλήκτρο πρόπλυσης
- 4-Πλήκτρο γρήγορου προγράμματος
- 5-Πλήκτρο εύκολου σιδερώματος
- 6-Πλήκτρο καθυστέρησης έναρξης
- 7-Πλήκτρο Έναρξη/Παύση
- 8-Ψηφιακή οθόνη

Στην ψηφιακή οθόνη της συσκευής σας μπορείτε να δείτε την θερμοκρασία πλυσίματος, την ταχύτητα στυψίματος, τον χρόνο που το πλυντήριο σας θα λειτουργεί, τις πρόσθετες λειτουργίες που έχετε επιλέξει και αν η πόρτα φόρτωσης του πλυντηρίου σας είναι κλειδωμένη ή όχι. Επιπλέον οι ενδείξεις της ηλεκτρονικής οθόνης σας προειδοποιούν για τυχόν προβλήματα λειτουργίας της συσκευής σας και σας ενημερώνει για το τέλος του κύκλου πλύσης με την ένδειξη "END".

ΚΕΦΑΛΑΙΟ 6: ΛΕΙΤΟΥΡΓΙΑ ΤΗΣ ΣΥΣΚΕΥΗΣ

- Συνδέστε την συσκευή με την παροχή ηλεκτρικού ρεύματος.
- Ανοίξτε την παροχή νερού.
- Ανοίξτε την πόρτα φόρτωσης του πλυντηρίου σας.
- Βάλτε τα ρούχα στο πλυντήριο.
- Κλείστε την πόρτα φόρτωσης μέχρι να ακούσετε τον ήχο κλειδώματος.
- Βάλτε απορρυπαντικό και μαλακτικό στις αντίστοιχες θήκες.

Πρώτος κύκλος πλύσης

Η συσκευή σας μπορεί να περιέχει μικρή ποσότητα νερού από τον ποιοτικό έλεγχο του εργοστασίου. Σας συνιστούμε να κάνετε τον πρώτο κύκλο πλύσης χωρίς να βάλετε ρούχα στο πλυντήριο επιλέγοντας το πρόγραμμα “Λευκά 95°” αφού προσθέσετε μισή δόση απορρυπαντικού στην θήκη 2 της σαπυνοθήκης.

Επιλογή προγράμματος

Για να επιλέξετε το κατάλληλο για τα ρούχα σας πρόγραμμα συμβουλευτείτε τον πίνακα προγραμμάτων που ακολουθεί.

Πρόσθετες λειτουργίες

Πριν ξεκινήσετε το επιλεγμένο πρόγραμμα θα πρέπει αν το επιθυμείτε να επιλέξετε κάποια πρόσθετη λειτουργία.

- Πατήστε το πλήκτρο της επιθυμητής πρόσθετης λειτουργίας.
- Αν η φωτεινή ένδειξη της επιλεγμένης πρόσθετης λειτουργίας παραμένει συνεχώς αναμμένη στην ψηφιακή οθόνη ενδείξεων τότε η επιλεγμένη λειτουργία έχει ενεργοποιηθεί.
- Αν η φωτεινή ένδειξη της επιλεγμένης πρόσθετης λειτουργίας αναβοσβήνει στην ψηφιακή οθόνη ενδείξεων τότε η επιλεγμένη πρόσθετη λειτουργία δεν έχει ενεργοποιηθεί.

Αυτό μπορεί να συμβεί για τους εξής λόγους:

-Η επιλεγμένη πρόσθετη λειτουργία δεν είναι κατάλληλη για το επιλεγμένο πρόγραμμα.

-Ο κύκλος της πλύσης έχει ξεπεράσει τι στάδιο που μπορεί να εφαρμοστεί η επιλεγμένη πρόσθετη λειτουργία.

-Δεν είναι συμβατή με μια πρόσθετη λειτουργία που έχει επιλεγεί προηγουμένως.

ΚΕΦΑΛΑΙΟ 6: ΛΕΙΤΟΥΡΓΙΑ ΤΗΣ ΣΥΚΕΥΗΣ

Μισή φόρτωση

Το πλυντήριο σας διαθέτει σύστημα ανίχνευσης μισού φορτίου. Έτσι μπορείτε να πλύνετε το μισό ή και λιγότερο από το μέγιστο φορτίο του επιλεγμένου προγράμματος (Βαμβακερά: Λευκά 95°, Χρωματιστά 60°, Ευαίσθητα χρωματιστά 40°) εξοικονομώντας χρόνο, νερό και ενέργεια. Με την λειτουργία της μισής φόρτωσης το πλυντήριο σας ολοκληρώνει τον επιλεγμένο κύκλο πλύσης σε λιγότερο χρόνο από αυτόν του πλήρως φορτίου.

Σύστημα Twinjet

Το σύστημα Twinjet που διαθέτει το πλυντήριο σας, σας προσφέρει άριστα αποτελέσματα πλύσης για περισσότερα ρούχα σε λιγότερο χρόνο εξοικονομώντας ενέργεια και νερό σε κάθε πλύση. Χάρη στο σύστημα Twinjet τα ρούχα διαβρέχονται απευθείας με νερό και απορρυπαντικό μέσω δύο ψεκαστήρων που συνδέονται με το σύστημα ανακύκλωσης νερού και απορρυπαντικού.



ΚΕΦΑΛΑΙΟ 6: ΛΕΙΤΟΥΡΓΙΑ ΤΗΣ ΣΥΣΚΕΥΗΣ					
ΠΙΝΑΚΑΣ ΠΡΟΓΡΑΜΜΑΤΩΝ					
ΠΡΟΓΡΑΜΜΑ	ΘΕΡΜΟΚΡΑΣΙΑ (°C)	ΔΙΑΡΚΕΙΑ ΠΡΟΓΡΑΜΜΑΤΟΣ (MIN.)	ΘΗΚΗ ΑΠΟΡΡΥΠΑΝΤΙΚΟΥ	ΜΕΓΙΣΤΟ ΦΟΡΤΙΟ (ΣΤΕΓΝΑ ΡΟΥΧΑ) (kg)	ΕΙΔΟΣ ΡΟΥΧΩΝ
1-ΛΕΥΚΑ	95		2	9	Πολύ λερωμένα λευκά βαμβακερά και λινά. (Εσώρουχα, λινά ρούχα, τραπέζομάντηλα, πετσέτες (maximum 4 kg), σεντόνια, κλπ.)
2-ΧΡΩΜΑΤΙΣΤΑ	60		2	9	Λερωμένα βαμβακερά και λινά. (Εσώρουχα, λινά ρούχα, τραπέζομάντηλα, πετσέτες (maximum 4 kg), σεντόνια, κλπ.)
3-ΕΥΑΙΣΘΗΤΑ ΧΡΩΜΑΤΙΣΤΑ	40		2	9	Λερωμένα χρωματιστά και λινά υφάσματα.
4-ΣΥΝΘΕΤΙΚΑ	60		2	3,5	Πολύ λερωμένα συνθετικά ή μικτά υφάσματα. (Νάilon κάλτσες, συνθετικά πουκάμισα, μπλούζες, παντελόνια κλπ.)
5-ΜΕΤΑΞΩΤΑ	30		2	2,5	Ελαφρά λερωμένα μεταξωτά ή μικτά υφάσματα που πλένονται στο πλυντήριο.
6-ΜΑΛΛΙΝΑ	40		2	2,5	Λερωμένα μάλλινα που πλένονται στο πλυντήριο.
7-ΞΕΒΓΑΛΜΑ	-		-	9	Επιλέξτε αυτό το πρόγραμμα αν επιθυμείτε έναν επιπλέον κύκλο ξεβγάλματος μετά την ολοκλήρωση ενός πλήρους κύκλου πλύσης. Μπορείτε να επιλέξετε το πρόγραμμα αυτό για όλα τα είδη των ρούχων.
8-ΣΤΥΨΙΜΟ	-		-	9	Επιλέξτε αυτό το πρόγραμμα αν επιθυμείτε έναν επιπλέον κύκλο στύψιματος μετά την ολοκλήρωση ενός πλήρους κύκλου πλύσης. Μπορείτε να επιλέξετε το πρόγραμμα αυτό για όλα τα είδη των ρούχων.
9-ΠΛΥΣΙΜΟ ΣΤΟ ΧΕΡΙ	30		2	2,5	Ευαίσθητα και μάλλινα που πρέπει να πλένονται απαλά όπως στο χέρι ή δεν διαθέτουν ετικέτα για πλύσιμο στο πλυντήριο.
10-ΑΘΛΗΤΙΚΑ	30		2	3,5	Αθλητικά ρούχα.
11- ΠΑΠΛΩΜΑΤΑ	40		2		Παπλώματα κουβέρτες καλύμματα που πλένονται στο πλυντήριο. (max. 2,5 kg)
12-ΜΠΛΟΥΖΕΣ / ΠΟΥΚΑΜΙΣΑ	60		2	5	Επιλέξτε αυτό το πρόγραμμα για να πλύνετε λερωμένα πουκάμισα και μπλούζες από βαμβακερά, συνθετικά και μικτά υφάσματα.
13-ΒΑΜΒΑΚΕΡΑ	30		2	5	Ελαφρά λερωμένα χρωματιστά, λινά και μωρουδικά. Με αυτό το πρόγραμμα μπορείτε να αφαιρέσετε τα βακτήρια από τα ρούχα σας στους 30 °C.
14-ΚΑΘΗΜΕΡΙΝΟ ΠΛΥΣΙΜΟ 60 min.	60		2	4	Λερωμένα βαμβακερά χρωματιστά & λινά στους 60 °C σε 60λεπτά.
15-ΠΟΛΥΓΡΗΓΟΡΟ 12 min.	30		2	2	Ελαφρά λερωμένα βαμβακερά χρωματιστά & λινά υφάσματα. Διάρκεια πλυσίματος 12 λεπτά όταν τα ρούχα είναι σωστά κατανεμημένα στο τύμπανο. Σημ.: Χρησιμοποιείστε μικρότερη ποσότητα απορρυπαντικού. Σε περίπτωση μη σωστής κατανομής των ρούχων η διάρκεια πλυσίματος μεγαλώνει. Μπορείτε να ανοίξετε την πόρτα του πλυντηρίου σας 2 λεπτά μετά το τέλος κάθε κύκλου πλύσης.

ΚΕΦΑΛΑΙΟ 6: ΛΕΙΤΟΥΡΓΙΑ ΤΗΣ ΣΥΣΚΕΥΗΣ ΠΡΟΣΘΕΤΕΣ ΛΕΙΤΟΥΡΓΙΕΣ

1-Επιλογή στροφών στυψίματος & πρόσθετη λειτουργία “Μούλιασμα”

Με το πλήκτρο “Στύψιμο” ρυθμίζετε την ταχύτητα στροφών στυψίματος των ρούχων σας.

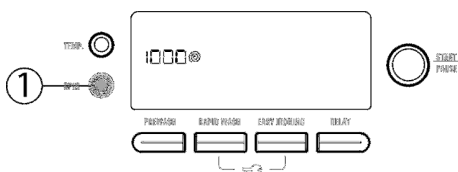

Ανάλογα με το πρόγραμμα που έχετε επιλέξει, η αντίστοιχη μέγιστη ταχύτητα στροφών στυψίματος εμφανίζεται στην ψηφιακή οθόνη ενδείξεων.

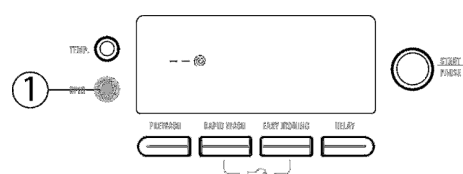

Πατώντας επανειλημμένα το πλήκτρο 1 μπορείτε να μειώσετε σταδιακά την ταχύτητα στροφών στυψίματος αναμέσα στην μέγιστη ταχύτητα που αντιστοιχεί στο επιλεγμένο πρόγραμμα μέχρι την ένδειξη "--" (ακύρωση στυψίματος).

Αν ξεχάσατε να ρυθμίσετε την επιθυμητή ταχύτητα στροφών στυψίματος μπορείτε να την ρυθμίσετε κρατώντας πατημένο το πλήκτρο 1.

Η λειτουργία του μουλιάσματος συνιστάται όταν δεν μπορείτε να βγάλετε τα ρούχα από το πλυντήριο αμέσως μετά την ολοκλήρωση του προγράμματος και δεν θέλετε να τσαλακωθούν.

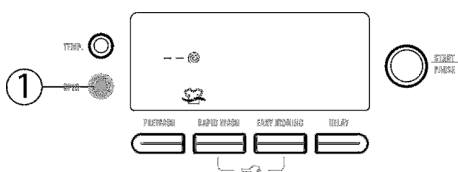

Για να την ενεργοποιήσετε εφόσον είναι συμβατή με το επιλεγμένο πρόγραμμα, πατήστε το πλήκτρο 1 άλλη μια φορά μετά την ακύρωση στυψίματος (ταχύτητα στροφών στυψίματος --). Στην ψηφιακή οθόνη ανάβει η ένδειξη  που επιβεβαιώνει την ενεργοποίησή της.

ΚΕΦΑΛΑΙΟ 6: ΛΕΙΤΟΥΡΓΙΑ ΤΗΣ ΣΥΣΚΕΥΗΣ ΠΡΟΣΘΕΤΕΣ ΛΕΙΤΟΥΡΓΙΕΣ

Επιλέγοντας αυτή την λειτουργία το νερό του τελευταίου ξεβγάλματος δεν αποστραγγίζεται και τα ρούχα παραμένουν στο τύμπανο χωρίς να τσαλακώνονται. Κατά την διάρκεια της λειτουργίας η ένδειξη  αναβοσβήνει στην οθόνη ενδείξεων.

Για αποστραγγιστεί το νερό και να βγάλετε τα ρούχα από το πλυντήριο πατήστε το πλήκτρο “Έναρξη / Παύση”. Ο κύκλος της πλύσης θα ολοκληρωθεί χωρίς στύψιμο των ρούχων.

Αν επιθυμείτε στύψιμο των ρούχων τότε:

- a) Επιλέξτε την ταχύτητα στροφών στυψίματος πατώντας το πλήκτρο 1 ενώ τα ρούχα σας μουλιάζουν. Κατόπιν πιέστε το πλήκτρο “Έναρξη / Παύση”. Το νερό του τελευταίου ξεβγάλματος θα αποστραγγιστεί και ο κύκλος της πλύσης θα ολοκληρωθεί με το στύψιμο των ρούχων στην επιλεγμένη ταχύτητα στροφών στυψίματος.
- b) Γυρίστε τον διακόπτη επιλογής προγραμμάτων στην θέση 0. Κατόπιν γυρίστε τον στο πρόγραμμα “Στύψιμο”. Ρυθμίστε αν θέλετε την ταχύτητα στυψίματος πατώντας τον πλήκτρο 1. Πατήστε το πλήκτρο Έναρξη/Παύση για να ολοκληρωθεί ο κύκλος της πλύσης με αποστράγγιση του νερού και στύψιμο.

ΚΕΦΑΛΑΙΟ 6: ΛΕΙΤΟΥΡΓΙΑ ΤΗΣ ΣΥΣΚΕΥΗΣ ΠΡΟΣΘΕΤΕΣ ΛΕΙΤΟΥΡΓΙΕΣ

2-Επιλογή θερμοκρασίας πλυσίματος

Με το πλήκτρο “Θερμοκρασία” ρυθμίζετε την θερμοκρασία του νερού πλυσίματος.

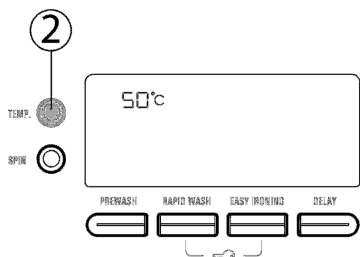

Ανάλογα με το πρόγραμμα που έχετε επιλέξει η αντίστοιχη μέγιστη θερμοκρασία του νερού πλυσίματος εμφανίζεται στην ψηφιακή οθόνη ενδείξεων.

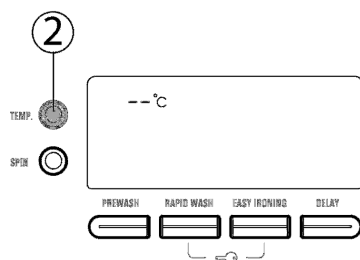

Πατώντας επανειλημμένα το πλήκτρο 2 μπορείτε να μειώσετε σταδιακά την θερμοκρασία του νερού πλυσίματος ανάμεσα στην μέγιστη θερμοκρασία που αντιστοιχεί στο επιλεγμένο πρόγραμμα μέχρι την ένδειξη (--)
του κρύου πλυσίματος.

Αν μειώσατε περισσότερο από όσο επιθυμούσατε την θερμοκρασία πλυσίματος συνεχίστε να πατάτε το πλήκτρο 2 μέχρι η επιθυμητή θερμοκρασία να εμφανιστεί και πάλι στην ψηφιακή οθόνη ενδείξεων.

ΚΕΦΑΛΑΙΟ 6: ΛΕΙΤΟΥΡΓΙΑ ΤΗΣ ΣΥΣΚΕΥΗΣ ΠΡΟΣΘΕΤΕΣ ΛΕΙΤΟΥΡΓΙΕΣ

3-Πρόπλυση

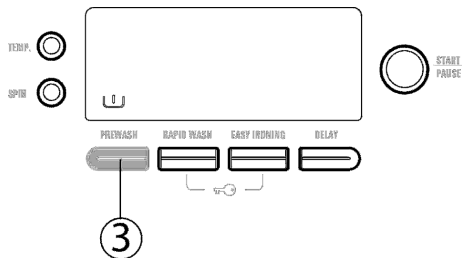

Επιλέξτε αυτή την λειτουργία για πολύ λερωμένα ρούχα. Για να την ενεργοποιήσετε πατήστε το πλήκτρο “Πρόπλυση”. Η αντίστοιχη ένδειξη θα ανάψει στην οθόνη ενδείξεων. Επίσης τοποθετήστε απορρυπαντικό στην θέση 1 της σαπουνοθήκης.

4-Γρήγορο πρόγραμμα

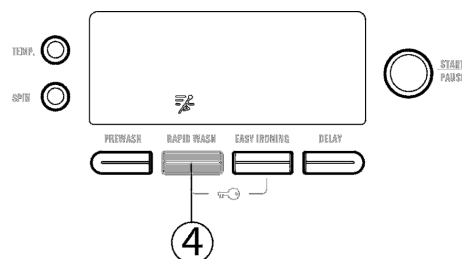

Επιλέξτε αυτήν την λειτουργία για ελαφρά λερωμένα ρούχα ώστε να μειώσετε την διάρκεια πλυσίματος του επιλεγμένου προγράμματος. Στην περίπτωση της μισής ή λιγότερης φόρτωσης που αντιστοιχεί στο επιλεγμένο πρόγραμμα το πλυντήριο σας την ανιχνεύει αυτόματα και μειώνει την διάρκεια πλυσίματος.

Έτσι ανάλογα με το πρόγραμμα που έχετε επιλέξει το σύστημα ανίχνευσης μισής φόρτωσης μειώνουν την διάρκεια πλυσίματος εξοικονομώντας χρόνο, ενέργεια και νερό. Στην περίπτωση αυτή η ένδειξη  ανάβει στην οθόνη ενδείξεων. Για να ακυρώσετε την λειτουργία του γρήγορου πλυσίματος πατήστε μία φορά το πλήκτρο 5. Δεν είναι δυνατή η επιλογή της λειτουργίας του γρήγορου πλυσίματος στην περίπτωση μισής φόρτωσης ή όμοιου προγράμματος.

5-Εύκολο σιδέρωμα

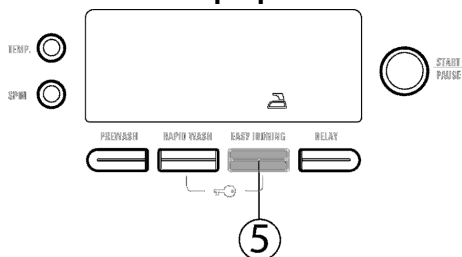

Επιλέγοντας αυτή την λειτουργία τα ρούχα τσαλακώνονται λιγότερο κατά την διάρκεια της πλύσης και του στυψίματος. Για να την ενεργοποιήσετε πατήστε το πλήκτρο “Εύκολο σιδέρωμα”. Η αντίστοιχη ένδειξη θα ανάψει στην οθόνη ενδείξεων.

ΚΕΦΑΛΑΙΟ 6: ΛΕΙΤΟΥΡΓΙΑ ΤΗΣ ΣΥΣΚΕΥΗΣ ΠΡΟΣΘΕΤΕΣ ΛΕΙΤΟΥΡΓΙΕΣ

6-Λειτουργία Καθυστέρησης έναρξης

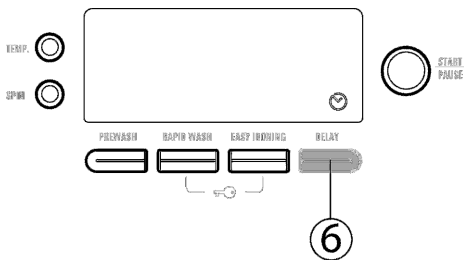

Με την λειτουργία αυτή μπορείτε να ρυθμίσετε το χρόνο έναρξης της πλύσης με καθυστέρηση από μισή ώρα έως 23 ώρες.

Για να ενεργοποιήσετε την λειτουργία καθυστέρησης έναρξης:

- Πιέστε το πλήκτρο “Καθυστέρηση Έναρξης” μία φορά.
- Η ένδειξη “0.5h” εμφανίζεται στην οθόνη.
- Πατήστε το πλήκτρο 6 μέχρι ο επιθυμητός χρόνος καθυστέρησης να εμφανιστεί στην οθόνη.
- Για να επιβεβαιώσετε τον επιλεγμένο χρόνο καθυστέρησης πατήστε οποιοδήποτε πλήκτρο πρόσθετων λειτουργιών εκτός από το πλήκτρο “Έναρξη / Παύση”.

Τα διαστήματα του χρόνου καθυστέρησης είναι ανά μισή ώρα για τις πρώτες 2 ώρες και ανά 1 ώρα από τις 3 έως τις 23 ώρες.

Αν ρυθμίσατε μεγαλύτερο χρόνο καθυστέρησης από τον επιθυμητό, κρατήστε πατημένο το πλήκτρο 6 μέχρι να εμφανιστεί ξανά στην οθόνη ο επιθυμητός χρόνος καθυστέρησης.

Για να ακυρώσετε το λειτουργία της καθυστέρησης έναρξης πατήστε μία φορά το πλήκτρο 6.

Για να ξεκινήσει η λειτουργία της καθυστέρησης έναρξης πατήστε το πλήκτρο “Έναρξη/Παύση”. Η αντίστροφη μέτρηση του χρόνου καθυστέρησης εμφανίζεται στην οθόνη ενδείξεων.

ΚΕΦΑΛΑΙΟ 6: ΛΕΙΤΟΥΡΓΙΑ ΤΗΣ ΣΥΣΚΕΥΗΣ ΠΡΟΣΘΕΤΕΣ ΛΕΙΤΟΥΡΓΙΕΣ

7-Λειτουργία “Anti-Allergic”

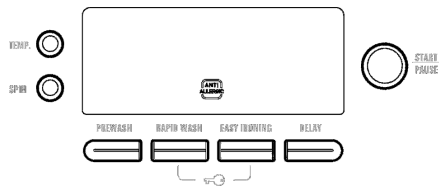

Η παραπάνω λειτουργία ενεργοποιείται αυτόματα σε ορισμένα προγράμματα. Όταν ενεργοποιηθεί η αντίστοιχη ένδειξη θα εμφανιστεί στην οθόνη και το πλυντήριο σας θα πραγματοποιήσει έναν επιπλέον κύκλο ξεβγάλματος πριν το τελευταίο ξέβγαλμα.

Σημ.: Η λειτουργία “Anti-Allergic” ενεργοποιείται αυτόματα στο πρόγραμμα “Βαμβακερά 30^ο”.

ΚΕΦΑΛΑΙΟ 6: ΛΕΙΤΟΥΡΓΙΑ ΤΗΣ ΣΥΣΚΕΥΗΣ ΕΚΚΙΝΗΣΗ ΠΡΟΓΡΑΜΜΑΤΟΣ

Πλήκτρο “Έναρξη / Παύση”

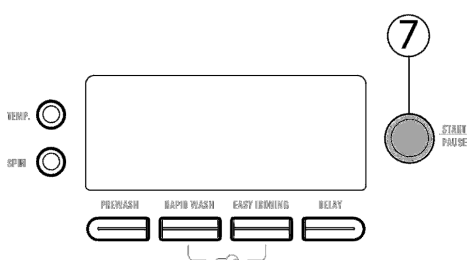

Πιέζοντας αυτό το πλήκτρο μπορείτε να ξεκινήσετε το επιλεγμένο πρόγραμμα ή να το διακόψετε. Στην κατάσταση παύσης λειτουργίας η οθόνη η οθόνη ενδείξεων αναβοσβήνει.

Μόλις το πλυντήριο αρχίσει την λειτουργία του στην ψηφιακή οθόνη εμφανίζονται οι παρακάτω ενδείξεις.

- Η θερμοκρασία νερού πλυσίματος
- Η ταχύτητα στροφών στυψίματος
- Οι ενδείξεις των επιλεγμένων πρόσθετων λειτουργιών
- Ο χρόνος λήξης του πλυσίματος ή ο προγραμματισμένος χρόνος καθυστέρησης έναρξης
- Οι ενδείξεις της ανοικτής ή της κλειδωμένης πόρτας φόρτωσης.

Σημ.: Η αναμμένη ένδειξη της ανοικτή πόρτας φόρτωσης θα σβήσει και η ένδειξη της κλειδωμένης πόρτας φόρτωσης θα ανάψει περίπου 1 λεπτό μετά την έναρξη της λειτουργίας της συσκευής.

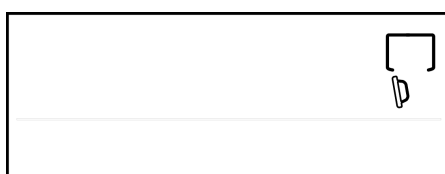

Ανοικτή πόρτα



Κλειδωμένη πόρτα

ΚΕΦΑΛΑΙΟ 6: ΛΕΙΤΟΥΡΓΙΑ ΤΗΣ ΣΥΚΕΥΗΣ ΠΡΟΣΘΕΣΗ / ΑΦΑΙΡΕΣΗ ΡΟΥΧΩΝ

Πρόσθεση / αφαίρεση ρούχων

Αν θέλετε να προσθέσετε ή να αφαιρέσετε ποσότητα ρούχων στο πλυντήριο ενώ έχετε αρχίσει ήδη έναν κύκλο πλύσης:

- Διακόψτε την λειτουργία της συσκευής πατώντας το πλήκτρο “Έναρξη / Παύση”.



- Μετά από λίγο η ένδειξη  θα εμφανιστεί στην οθόνη για να σας ενημερώσει ότι σε λίγο θα μπορείτε να ανοίξετε την πόρτα φόρτωσης.



Όταν η ένδειξη  εμφανιστεί στην οθονή τότε μπορείτε να ανοίξετε την πόρτα φόρτωσης και να προσθέσετε ή να αφαιρέσετε ρούχα.

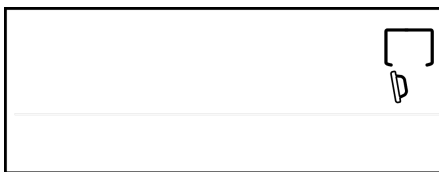

Σημ.: Αν η ένδειξη  αναβοσβήνει στην οθόνη ενδείξεων δεν μπορείτε να προσθέσετε ή να αφαιρέσετε ρούχα γιατί ο κύκλος της πλύσης έχει περάσει από το στάδιο που αυτή η λειτουργία επιτρέπεται.

- Μόλις ολοκληρώσετε την πρόσθεση ή αφαίρεση ρούχων κλείστε την πόρτα φόρτωσης και πατήστε το πλήκτρο Έναρξη / Παύση.
- Το πλυντήριο ρούχων θα συνεχίσει την λειτουργία του μόλις η πόρτα φόρτωσης κλειδώσει.

- Η ένδειξη  θα ανάψει στην οθόνη ενδείξεων.





ΚΕΦΑΛΑΙΟ 6: ΛΕΙΤΟΥΡΓΙΑ ΤΗΣ ΣΥΣΚΕΥΗΣ ΚΛΕΙΔΩΜΑ ΓΙΑ ΠΑΙΔΙΑ

Κλείδωμα για παιδιά

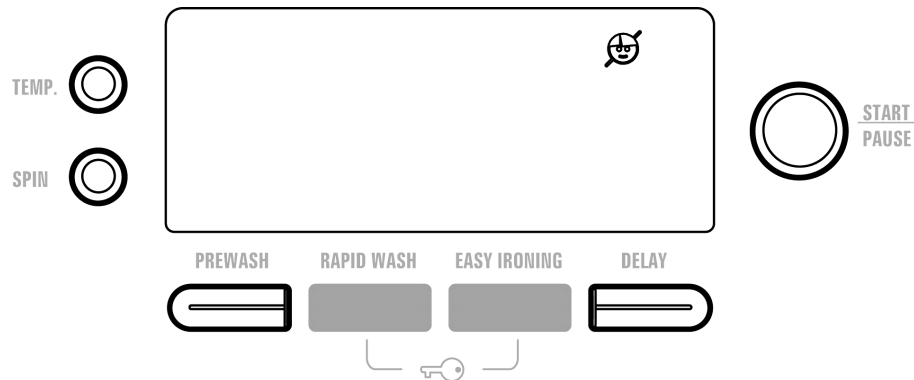
Η παραπάνω λειτουργία εμποδίζει τα παιδιά να χειρίζονται το πλυντήριο ή να αλλάζουν τις ρυθμίσεις του κα την λειτουργία του. Για να την ενεργοποιήσετε πατήστε ταυτόχρονα για 3 δευτερόλεπτα τα πλήκτρα “Γρήγορο πρόγραμμα” & “Εύκολο σιδέρωμα”.



Η ένδειξη  θα ανάψει στην οθόνη ενδείξεων.

Όταν η παραπάνω λειτουργία είναι ενεργοποιημένη, η ένδειξη  θα αναβοσβήνει αν πατηθεί οποιοδήποτε πλήκτρο.

Για να αλλάξετε το επιλεγμένο πρόγραμμα ή να αλλάξετε κάποια ρύθμιση θα πρέπει να απενεργοποιήσετε την λειτουργία κλειδώματος ακόμα και αν έχετε γυρίσει τον διακόπτη επιλογής προγραμμάτων στην θέση 0.

Για να απενεργοποιήσετε την λειτουργία κλειδώματος για παιδιά πατήστε ταυτόχρονα για 3 δευτερόλεπτα τα πλήκτρα “Γρήγορο πρόγραμμα” & “Εύκολο σιδέρωμα”. Η ένδειξη  θα σβήσει από την οθόνη ενδείξεων.

ΚΕΦΑΛΑΙΟ 6: ΛΕΙΤΟΥΡΓΙΑ ΤΗΣ ΣΥΣΚΕΥΗΣ ΑΚΥΡΩΣΗ ΠΡΟΓΡΑΜΜΑΤΟΣ

Ακύρωση προγράμματος

Αν επιθυμείτε να ακυρώσετε ένα πρόγραμμα:

- Γυρίστε τον διακόπτη επιλογής προγραμμάτων στην θέση 0.
- Το πλυντήριο σας θα σταματήσει την λειτουργία του και το επιλεγμένο πρόγραμμα θα ακυρωθεί.
- Για να αποστραγγιστεί το νερό που βρίσκεται μέσα στο πλυντήριο, γυρίστε τον διακόπτη επιλογής προγραμμάτων σε οποιοδήποτε πρόγραμμα.
- Το νερό θα αποστραγγιστεί και το πρόγραμμα θα ακυρωθεί.
- Τώρα μπορείτε να επιλέξετε το νέο πρόγραμμα πλύσης.

ΚΕΦΑΛΑΙΟ 6: ΛΕΙΤΟΥΡΓΙΑ ΤΗΣ ΣΥΣΚΕΥΗΣ ΟΛΟΚΛΗΡΩΣΗ ΠΡΟΓΡΑΜΜΑΤΟΣ

Ολοκλήρωση προγράμματος

- Το πλυντήριο σας θα σταματήσει αυτόματα μόλις ολοκληρωθεί το επιλεγμένο πρόγραμμα.
- Η ένδειξη "END" θα ανάψει στην ψηφιακή οθόνη ενδείξεων.

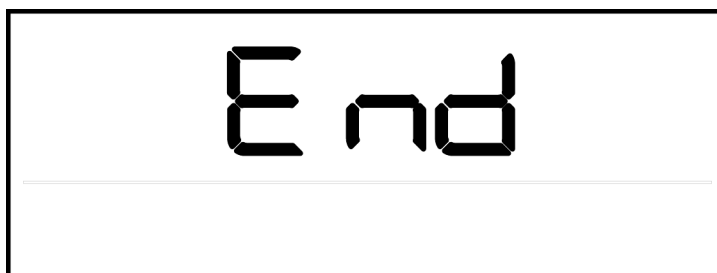

Σημ.: Δύο λεπτά μετά το τέλος του προγράμματος η ψηφιακή οθόνη θα σβήσει για λόγους εξοικονόμησης ενέργειας. Πατώντας οποιοδήποτε πλήκτρο πρόσθετης λειτουργίας η οθόνη ανάβει ξανά.

- Μόλις η παρακάτω ένδειξη εμφανιστεί στην οθόνη ενδείξεων μπορείτε να ανοίξετε την πόρτα του πλυντηρίου και βγάλετε τα ρούχα σας.

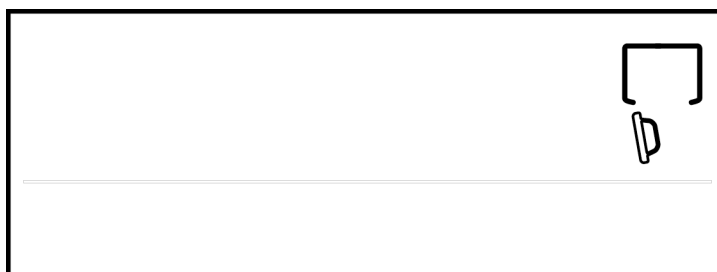

- Μετά από κάθε πλύση αφήνετε την πόρτα του πλυντηρίου σας ανοικτή για να στεγνώσει ο κάδος και το τύμπανο.
- Γυρίστε το διακόπτη επιλογής προγραμμάτων στην θέση 0.
- Αποσυνδέστε την συσκευή από την παροχή ηλεκτρικού ρεύματος.
- Κλείστε την παροχή νερού.

**ΚΕΦΑΛΑΙΟ -7: ΠΡΟΕΙΔΟΠΟΙΗΤΙΚΕΣ ΕΝΔΕΙΞΕΙΣ ΨΗΦΙΑΚΗΣ ΟΘΟΝΗΣ
ΕΝΔΕΙΞΗ ΔΙΑΚΟΠΗΣ / ΧΑΜΗΛΗΣ ΠΙΕΣΗΣ ΠΑΡΟΧΗΣ ΝΕΡΟΥ**

Αν η ένδειξη  εμφανιστεί στην ψηφιακή οθόνη ενδείξεων:

- Η παροχή νερού είναι κλειστή. Ελέγξτε την παροχή νερού.
- Υπάρχει διακοπή της παροχής νερού. Ελέγξτε για τυχόν διακοπή. Αν υπάρχει διακοπή γυρίστε τον διακόπτη επιλογής προγραμμάτων στην θέση 0. Λειτουργήστε το πλυντήριο όταν επανέλθει η παροχή νερού.
- Η πίεση της παροχής νερού είναι χαμηλή. Ελέγξτε την πίεση του δικτύου
- Ο σωλήνας παροχής νερού είναι διπλωμένος. Ελέγξτε τον σωλήνα.
- Ο σωλήνας παροχής νερού έχει βουλώσει. Καθαρίστε το φίλτρο του σωλήνα. (*)
- Ο σωλήνας παροχής νερού έχει βουλώσει. Καθαρίστε το φίλτρο της βαλβίδας. (*)

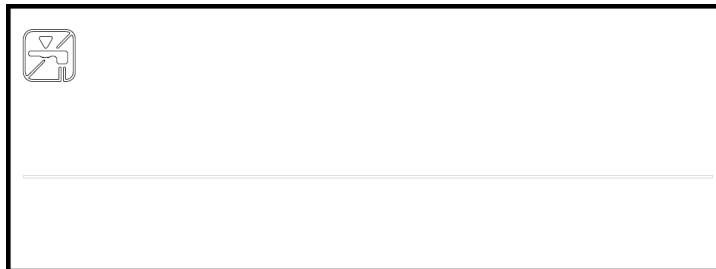

(*) Διαβάστε την ενότητα ΚΑΘΑΡΙΣΜΟΣ & ΣΥΝΤΗΡΗΣΗ ΤΗΣ ΣΥΣΚΕΥΗΣ.

**ΚΕΦΑΛΑΙΟ-7: ΠΡΟΕΙΔΟΠΟΙΗΤΙΚΕΣ ΕΝΔΕΙΞΕΙΣ ΨΗΦΙΑΚΗΣ ΟΘΟΝΗΣ
ΕΝΔΕΙΞΗ ΜΠΛΟΚΑΡΙΣΜΕΝΟΥ ΦΙΛΤΡΟΥ ΑΝΤΛΙΑΣ**

Αν η ένδειξη  εμφανιστεί στην ψηφιακή οθόνη ενδείξεων:

- Το φίλτρο της αντλίας έχει βουλώσει. Καθαρίστε το φίλτρο της αντλίας. (*)
- Ο σωλήνας αποστράγγισης είναι διπλωμένος ή έχει βουλώσει. Ελέγξτε τον σωλήνα αποστράγγισης.

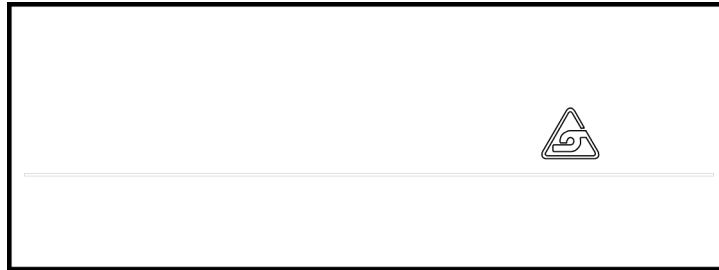

(*) Διαβάστε την ενότητα ΚΑΘΑΡΙΜΟΣ & ΣΥΝΤΗΡΗΣΗ ΤΗΣ ΣΥΣΚΕΥΗΣ.

ΚΕΦΑΛΑΙΟ 8 -8: ΚΑΘΑΡΙΣΜΟΣ & ΣΥΝΤΗΡΗΣΗ ΤΗΣ ΣΥΣΚΕΥΗΣ



- Αποσυνδέστε την συσκευή από το ρεύμα.
- Κλείστε την παροχή νερού.

ΦΙΛΤΡΑ ΕΙΣΑΓΩΓΗΣ ΝΕΡΟΥ

Στο άκρο κάθε σωλήνα παροχής νερού υπάρχουν φίλτρα που εμποδίζουν την εισαγωγή βρωμιάς ή ξένων σωμάτων στο πλυντήριο σας. Αν η χρονική διάρκεια λήψης νερού είναι μεγάλη ή η ποσότητα του νερού δεν είναι επαρκής, τα φίλτρα αυτά πρέπει να καθαριστούν.

- Ξεβιδώστε τον σωλήνα παροχής νερού.
- Αφαιρέστε το φίλτρο της βαλβίδας παροχής νερού με την βοήθεια μίας πένσας και καθαρίστε το με ένα βουρτσάκι και νερό.
- Αφαιρέστε το φίλτρο από την άλλη άκρη του σωλήνα και καθαρίστε το.
- Τοποθετήστε τα ξανά στην θέση τους και βιδώστε τα άκρα του σωλήνα παροχής στο πλυντήριο και στην βρύση.



ΠΡΟΣΟΧΗ: Τυχόν διαρροή νερού ή βλάβη της βαλβίδας παροχής νερού που οφείλονται σε έλλειψη συντήρησης των φίλτρων ή σε ακατάλληλο νερό **δεν καλύπτονται από τη εγγύηση της συσκευής.**

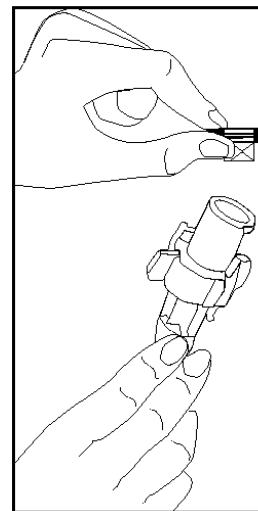
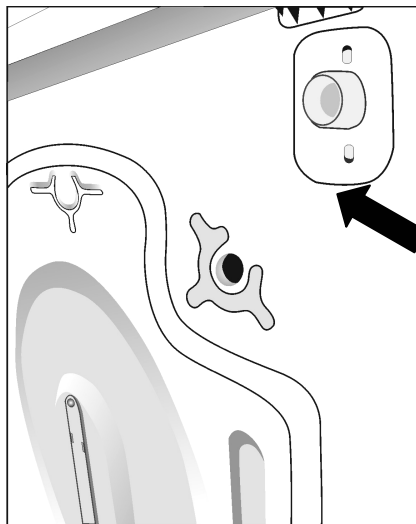

ΚΕΦΑΛΑΙΟ -8: ΚΑΘΑΡΙΣΜΟΣ & ΣΥΝΤΗΡΗΣΗ ΤΗΣ ΣΥΣΚΕΥΗΣ / ΦΙΛΤΡΟ ΑΝΤΛΙΑΣ

Το φίλτρο της αντλίας διατηρεί την αντλία αποστράγγισης του νερού καθαρή και μεγαλώνει την διάρκεια ζωής της. Γι' αυτό σας συνιστούμε να καθαρίζετε το φίλτρο της από τυχόν υπολείμματα, χνούδια κλπ. κάθε 2 μήνες ακολουθώντας τα παρακάτω βήματα:

- Ανοίξτε το κάλυμμα του φίλτρου στο κάτω μέρος της συσκευής.

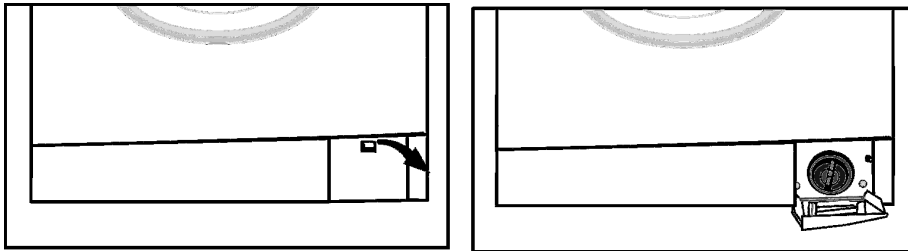

- Πριν ξεβιδώσετε το κάλυμμα του φίλτρου τοποθετήστε ένα δοχείο εμπρός από το φίλτρο για να συλλέξετε το νερό που παραμένει στην συσκευή.

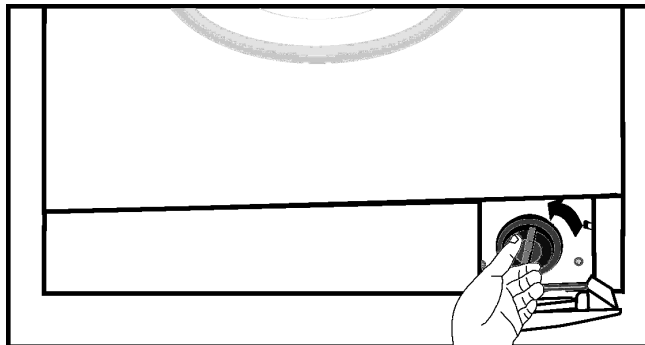

- Ξεβιδώστε το κάλυμμα του φίλτρου περιστρέφοντάς το αριστερόστροφα και αποστραγγίστε το νερό.
- Καθαρίστε το φίλτρο αφαιρώντας τα τυχόν ξένα σώματα.
- Ελέγξτε με το χέρι σας την ομαλή περιστροφή της αντλίας.

ΚΕΦΑΛΑΙΟ -8: ΚΑΘΑΡΙΣΜΟΣ & ΣΥΝΤΗΡΗΣΗ ΤΗΣ ΣΥΣΚΕΥΗΣ / ΦΙΛΤΡΟ ΑΝΤΛΙΑΣ

- Αφού έχετε καθαρίσει την αντλία και το φίλτρο τοποθετήστε το στην θέση του και βιδώστε το κάλυμμα του δεξιόστροφα.
- Κλείστε το κάλυμμα του φίλτρου στο κάτω μέρος της συσκευής.
- Φροντίστε να έχετε βιδώσει σωστά το κάλυμμα του φίλτρου διαφορετικά υπάρχει κίνδυνος διαρροής νερού.
- Ακολουθήστε την ίδια διαδικασία σε περίπτωση που θέλετε να αποστραγγίσετε μικρή ποσότητα νερού που έχει παραμείνει στο πλυντήριο σας.



ΠΡΟΣΟΧΗ!

Το νερό μέσα στο φίλτρο της αντλίας μπορεί να είναι καυτό. Περιμένετε να κρυώσει.

ΚΕΦΑΛΑΙΟ -8: ΚΑΘΑΡΙΣΜΟΣ & ΣΥΝΤΗΡΗΣΗ ΤΗΣ ΣΥΣΚΕΥΗΣ / ΣΥΡΤΑΡΙ ΑΠΟΡΡΥΠΑΝΤΙΚΩΝ

Καθαρίζετε τακτικά το συρτάρι απορρυπαντικών από τα υπολείμματα απορρυπαντικού. Για να καθαρίσετε το συρτάρι απορρυπαντικών ακολουθήστε τα παρακάτω βήματα:

- Τραβήξτε το συρτάρι προς τα έξω μέχρι να σταματήσει

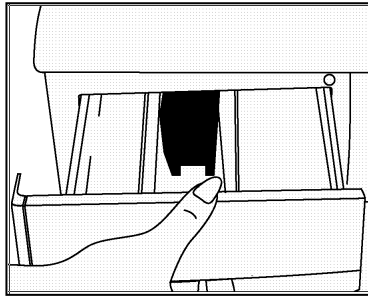

- Τραβήξτε το προς τα έξω μέχρι να βγει, ενώ πιέζετε προς τα κάτω το κάλυμμα της θήκης του μαλακτικού.

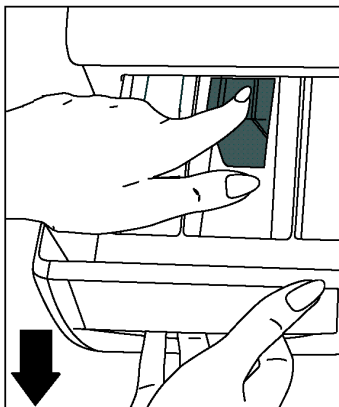

- Πλύνετε το συρτάρι με άφθονο νερό και ένα βουρτσάκι
- Καθαρίστε την θήκη του συρταριού από τυχόν υπολείμματα απορρυπαντικού.
- Στεγνώστε το συρτάρι με μια στεγνή πετσέτα και τοποθετήστε το πάλι στην θέση του ακολουθώντας την αντίστροφη διαδικασία.
- **Μην πλένετε το συρτάρι απορρυπαντικών στο πλυντήριο πιάτων.**

ΚΕΦΑΛΑΙΟ -8: ΚΑΘΑΡΙΣΜΟΣ & ΣΥΝΤΗΡΗΣΗ ΤΗΣ ΣΥΣΚΕΥΗΣ / ΣΙΦΟΝΙ / ΕΞΩΤΕΡΙΚΕΣ ΕΠΙΦΑΝΕΙΕΣ / ΤΥΜΠΑΝΟ

ΣΙΦΟΝΙ

Αφαιρέστε το συρτάρι απορρυπαντικού και κατόπιν αφαιρέστε το κάλυμμα του σιφονιού. Καθαρίστε το και το σιφόνι από τυχόν υπολείμματα μαλακτικού. Τοποθετήστε το κάλυμμα και το συρτάρι στην θέση τους.

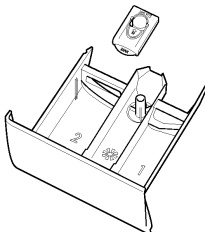

Εξωτερικές επιφάνειες

Καθαρίστε τις εξωτερικές επιφάνειες του πλυντηρίου σας με ένα μαλακό πανί και ουδέτερο απορρυπαντικό. Μην χρησιμοποιείτε καθαριστικά σε σκόνη ή άλλα διαβρωτικά. Ξεβγάλετε και στεγνώστε τις επιφάνειες με στεγνό πανί.

Τύμπανο

Μην αφήνετε μεταλλικά αντικείμενα μέσα στην συσκευή γιατί μπορεί να προκαλέσουν διάβρωση του τύμπανου. Για να καθαρίσετε τυχόν σκουριές από το τύμπανο χρησιμοποιείστε ένα καθαριστικό χωρίς χλώριο και ακολουθήστε τις οδηγίες του κατασκευαστή του απορρυπαντικού. Μην χρησιμοποιείτε συρμάτινα σφουγγάρια ή άλλα αιχμηρά αντικείμενα.

ΚΡΦΑΛΑΙΟ -9: ΧΡΗΣΙΜΕΣ ΣΥΜΒΟΥΛΕΣ



Αλκοολούχα ποτά: Πλύνετε το λεκέ με κρύο νερό, περάστε το με γλυκερίνη και νερό και ξεβγάλετε το λεκέ με νερό και ξύδι.



Βερνίκι παπουτσιών: Ξύστε ελαφρά τον λεκέ χωρίς να γδάρετε το ύφασμα, τρίψτε τον με απορρυπαντικό και ξεπλύνετε. Αν δεν καθαρίσει, τρίψτε τον με διάλυμα μιας δόσης καθαρού οινόπνεύματος (96°) και δύο δόσεων νερού και ξεβγάλετε με χλιαρό νερό.



Τσάι και καφές: Τεντώστε το σημείο του λεκέ πάνω από ένα δοχείο και ρίξτε νερό, τόσο ζεστό όσο επιτρέπει το είδος του υφάσματος. Αν το είδος του υφάσματος το επιτρέπει χρησιμοποιείτε αλισίβα.



Σοκολάτα και κακάο: Μουλιάστε το ρούχο σε κρύο νερό και τρίψτε το λεκέ με απορρυπαντικό ή σαπούνι. Κατόπιν πλύνετε το στην υψηλότερη θερμοκρασία που επιτρέπει το είδος του υφάσματος. Αν ο λεκές επιμένει χρησιμοποιείτε οξυγώνουχο ύδωρ (σε αναλογία 3%).



Σάλτσα τομάτας: Αφού ξύσετε τα στεγνά υπολείμματα του λεκέ μουλιάστε το ρούχο σε κρύο νερό για περίπου 30 λεπτά και κατόπιν πλύνετε το με απορρυπαντικό.



Αυγό: Αφαιρέστε τα στεγνά υπολείμματα του λεκέ και ξεπλύνετε το ρούχο με ένα μαλακό πανί και κρύο νερό. Τρίψτε τον λεκέ με απορρυπαντικό ή αλισίβα.



Γράσο & λάδι: Σκουπίστε τυχόν υπολείμματα. Τρίψτε τον λεκέ με απορρυπαντικό και κατόπιν πλύνετε το ρούχο με χλιαρό νερό.



Μουστάρδα: Καθαρίστε τον λεκέ με γλυκερίνη, τρίψτε με απορρυπαντικό και πλύνετε το ρούχο. Αν ο λεκές επιμένει, χρησιμοποιήστε διάλυμα οινόπνεύματος και νερού (1 προς 2)

ΚΕΦΑΛΑΙΟ -9: ΧΡΗΣΙΜΕΣ ΣΥΣΜΒΟΥΛΕΣ



Αίμα: Μουλιάστε το ρούχο σε κρύο νερό για 30 λεπτά. Αν ο λεκές επιμένει μουλιάστε το ρούχο σε ένα διάλυμα νερού με αμμωνία (3 κουταλιές αμμωνίας σε 4 λίτρα νερό) για 30 λεπτά



Κρέμα, παγωτό & γάλα: Μουλιάστε το ρούχο σε κρύο νερό και τρίψτε το λεκέ με απορρυπαντικό. Αν το είδος του υφάσματος το επιτρέπει, χρησιμοποιήστε αλισίβα. (όχι σε χρωματιστά ρούχα)



Λάσπη: Οι λεκέδες από λάσπη θα πρέπει να καθαρίζονται το συντομότερο δυνατόν. Πλύνετε το λεκέ με απορρυπαντικό και αν επιμένει καθαρίστε τον με οξυγονούχο ύδωρ (σε αναλογία 3%).



Μελάνι: Κρατήστε το σημείο με το λεκέ κάτω από τρεχούμενο κρύο νερό μέχρι το νερό να φεύγει καθαρό. Κατόπιν τρίψτε τον λεκέ με ένα διάλυμα νερού, χυμού λεμονιού και απορρυπαντικού, περιμένετε 5 λεπτά και ξεβγάλετε.



Φρούτα: Τεντώστε το σημείο του λεκέ πάνω από ένα δοχείο και ρίξτε κρύο νερό. Κατόπιν απλώστε πάνω στον λεκέ γλυκερίνη. Περιμένετε για 1-2 ώρες και ξεβγάλετε αφού πρώτα τρίψτε το λεκέ με μερικές σταγόνες λευκό ξύδι.



Γρασίδι: Τρίψτε το λεκέ με απορρυπαντικό. Αν το είδος του υφάσματος το επιτρέπει χρησιμοποιήστε αλισίβα. Τρίψτε τα μάλλινα με οινόπνευμα. (Για τα χρωματιστά χρησιμοποιήστε διάλυμα νερού και οινόπνευματος σε αναλογία 2 προς 1 αντίστοιχα)



Λαδομπογιά: Καθαρίστε τον λεκέ πριν στεγνώσει με διαλυτικό και κατόπιν πλύνετε το ρούχο με απορρυπαντικό.



Κάρβουνο: Αν το είδος του υφάσματος το επιτρέπει, χρησιμοποιήστε αλισίβα. Για τα μάλλινα ρούχα, περάστε τον λεκέ με οξυγονούχο ύδωρ και σιδερώστε το σημείο του λεκέ αφού τοποθετήσετε ένα στεγνό πανί πάνω σε αυτό. Κατόπιν ξεβγάλετε καλά.

ΚΕΦΑΛΑΙΟ -10: ΠΡΙΝ ΚΑΛΕΣΕΤΕ ΤΟ SERVICE

Σε περίπτωση βλάβης της συσκευής σας μην προσπαθήσετε να την διορθώσετε μόνοι σας. Όλες οι επισκευές πρέπει να γίνονται από εξειδικευμένους τεχνίτες. Αν δεν μπορείτε να αντιμετωπίσετε το πρόβλημα της συσκευής σας με τις οδηγίες του παρακάτω πίνακα τότε:

- Αποσυνδέστε την συσκευή από την παροχή ηλεκτρικού ρεύματος.
- Κλείστε την παροχή νερού.
- Επικοινωνήστε με το πλησιέστερο εξουσιοδοτημένο service.

ΠΡΟΒΛΗΜΑ	ΠΙΘΑΝΗ ΑΙΤΙΑ	ΤΡΟΠΟΣ ΕΠΙΛΥΣΗΣ
Το πλυντήριο σας δεν λειτουργεί.	Δεν είναι στην πρίζα.	Τοποθετήστε το φισ στην πρίζα.
	Η ασφάλεια είναι καμένη.	Αλλάξτε την ασφάλεια.
	Υπάρχει πρόβλημα στην παροχή ρεύματος π.χ. διακοπή ρεύματος.	Ελέγξτε την παροχή ρεύματος.
	Το πλήκτρο Έναρξη /Παύση δεν έχει πατηθεί.	Πατήστε το πλήκτρο Έναρξη/Παύση.
	Ο διακόπτης επιλογής προγραμμάτων είναι στη θέση 0.	Γυρίστε τον διακόπτη στο επιθυμητό πρόγραμμα.
	Η πόρτα δεν έχει κλείσει καλά.	Κλείστε καλά την πόρτα.
Το πλυντήριο σας δεν παίρνει νερό.	Η παροχή νερού είναι κλειστή.	Ανοίξτε την παροχή του νερού.
	Ο σωλήνας παροχής νερού είναι διπλωμένος.	Ελέγξτε τον σωλήνα παροχής νερού.
	Ο σωλήνας παροχής νερού είναι βουλωμένος.	Καθαρίστε τα φίλτρα του σωλήνα παροχής νερού. (*)
	Το φίλτρο της βαλβίδας είναι βουλωμένο.	Καθαρίστε το φίλτρο της βαλβίδας. (*)
	Η πόρτα δεν έχει κλείσει καλά.	Κλείστε καλά την πόρτα.

(*) Διαβάστε την ενότητα ΚΑΘΑΡΙΣΜΟΣ & ΣΥΝΤΗΡΗΣΗ ΤΗΣ ΣΥΣΚΕΥΗΣ.

ΚΕΦΑΛΑΙΟ -10: ΠΡΙΝ ΚΑΛΕΣΕΤΕ ΤΟ SERVICE

ΠΡΟΒΛΗΜΑ	ΠΙΘΑΝΗ ΑΙΤΙΑ	ΤΡΟΠΟΣ ΕΠΙΛΥΣΗΣ
Το πλυντήριο σας δεν αποστραγγίζει το νερό.	Ο σωλήνας αποστράγγισης είναι βουλωμένος ή διπλωμένος.	Ελέγξτε τον σωλήνα αποστράγγισης.
	Το φίλτρο της αντλίας είναι βουλωμένο.	Καθαρίστε το φίλτρο της αντλίας. (*)
	Τα ρούχα δεν είναι ομοιόμορφα κατανεμημένα στο τύμπανο.	Ανακατατάξτε τα ρούχα.
Κραδασμοί.	Το πλυντήριο δεν είναι ευθυγραμμισμένο.	Ρυθμίστε τα ποδαράκια ευθυγράμμισης (**)
	Οι δοκοί μεταφοράς δεν έχουν αφαιρεθεί.	Αφαιρέστε τις δοκούς μεταφοράς. (**)
	Μικρή ποσότητα ρούχων.	Κανένα πρόβλημα για την συσκευή.
	Υπερβολική ποσότητα ρούχων ή τα ρούχα δεν είναι ομοιόμορφα κατανεμημένα στο τύμπανο.	Μην υπερβαίνετε το συνιστώμενο βάρος ρούχων και τοποθετήστε τα ρούχα στο τύμπανο ένα-ένα.
	Το πλυντήριο σας ακουμπά σε ανώμαλη ή σκληρή επιφάνεια.	Φροντίστε να μην ακουμπά το πλυντήριο σας σε ανώμαλη ή σκληρή επιφάνεια και να υπάρχει απόσταση τουλάχιστον 2 cm από τον τοίχο.

(*) Διαβάστε την ενότητα ΚΑΘΑΡΙΣΜΟΣ & ΣΥΝΤΗΡΗΣΗ ΤΗΣ ΣΥΣΚΕΥΗΣ.

(**) Διαβάστε την ενότητα ΕΓΚΑΤΑΣΤΑΣΗ ΤΗΣ ΣΥΣΚΕΥΗΣ.

ΚΕΦΑΛΑΙΟ -10: ΠΡΙΝ ΚΑΛΕΣΕΤΕ ΤΟ SERVICE

ΠΡΟΒΛΗΜΑ	ΠΙΘΑΝΗ ΑΙΤΙΑ	ΤΡΟΠΟΣ ΕΠΙΛΥΣΗΣ
Υπερβολικός αφρός.	Έχετε χρησιμοποιήσει μεγάλη ποσότητα απορρυπαντικού.	Πατήστε το πλήκτρο Έναρξη/Παύση. Για να διαλύσετε τον αφρό διαλύστε μία κουταλιά της σούπας μαλακτικό σε μισό λίτρο νερό και αδειάστε το μέσα στην θήκη του απορρυπαντικού. Μετά από 5-10 λεπτά πατήστε το πλήκτρο Έναρξη/Παύση. Χρησιμοποιήστε την κατάλληλη ποσότητα απορρυπαντικού για κάθε πλύση.
	Έχετε χρησιμοποιήσει ακατάλληλο απορρυπαντικό.	Χρησιμοποιείτε μόνο απορρυπαντικά που είναι κατάλληλα για πλυντήρια ρούχων.
Το αποτέλεσμα της πλύσης δεν είναι ικανοποιητικό.	Τα ρούχα σας είναι πολύ λερωμένα για το πρόγραμμα που επιλέξατε.	Επιλέξτε το κατάλληλο πρόγραμμα
	Δεν επαρκεί η ποσότητα του απορρυπαντικού που χρησιμοποιήθηκε.	Χρησιμοποιείτε την κατάλληλη ποσότητα απορρυπαντικού σύμφωνα με τις οδηγίες του κατασκευαστή του.
	Υπερβολική ποσότητα ρούχων.	Μην υπερβαίνετε το συνιστώμενο βάρος ρούχων και τοποθετήστε τα ρούχα στο τύμπανο ένα-ένα.

ΚΕΦΑΛΑΙΟ -10: ΠΡΙΝ ΚΑΛΕΣΕΤΕ ΤΟ SERVICE

ΠΡΟΒΛΗΜΑ	ΠΙΘΑΝΗ ΑΙΤΙΑ	ΤΡΟΠΟΣ ΕΠΙΛΥΣΗΣ
Το αποτέλεσμα της πλύσης δεν είναι ικανοποιητικό.	Το νερό είναι πολύ σκληρό.	Χρησιμοποιείτε την κατάλληλη ποσότητα απορρυπαντικού σύμφωνα με τις οδηγίες του κατασκευαστή του.
	Τα ρούχα δεν είναι ομοιόμορφα κατανεμημένα στο τύμπανο.	Ανακατατάξτε τα ρούχα.
Το πλυντήριο αδειάζει και γεμίζει νερό συνεχώς.	Το άκρο του σωλήνα αποστράγγισης είναι τοποθετημένο σε χαμηλότερη θέση σε σχέση με το πλυντήριο.	Τοποθετήστε το σωλήνα αποστράγγισης στο κατάλληλο ύψος. (**)
Δεν φαίνεται νερό μέσα στο τύμπανο κατά τον κύκλο της πλύσης.	Αυτό δεν είναι πρόβλημα. Το νερό βρίσκεται στο κάτω μέρος του τυμπάνου.	-
Υπάρχουν υπολείμματα απορρυπαντικού πάνω στα ρούχα.	Μερικά απορρυπαντικά δεν διαλύονται καλά στο νερό και αφήνουν υπολείμματα στα ρούχα.	Κάντε ένα επιπλέον ξέβγαλμα στα ρούχα.
Υπάρχουν γκρι λεκέδες πάνω στα ρούχα.	Υπολείμματα από λεκέδες λαδιού ή γράσου.	Στην επόμενη πλύση χρησιμοποιήστε την μέγιστη επιτρεπόμενη ποσότητα απορρυπαντικού.

(**) Διαβάστε την ενότητα ΕΓΚΑΤΑΣΤΑΣΗ ΤΗΣ ΣΥΣΚΕΥΗΣ.

ΚΕΦΑΛΑΙΟ -10: ΠΡΙΝ ΚΑΛΕΣΕΤΕ SERVICE

ΠΡΟΒΛΗΜΑ	ΠΙΘΑΝΗ ΑΙΤΙΑ	ΤΡΟΠΟΣ ΕΠΙΛΥΣΗΣ
Η διαδικασία στυψίματος δεν γίνεται ή αρχίζει με καθυστέρηση.	Αυτό δεν είναι πρόβλημα. Το σύστημα ελέγχου ομοιόμορφης κατανομής των ρούχων στο τύμπανο μπορεί να λειτουργεί με αυτόν τον τρόπο.	Το σύστημα ελέγχου ομοιόμορφης κατανομής θα ανακατατάξει τα ρούχα σας ομοιόμορφα. Όταν τα ρούχα σας έχουν κατανεμηθεί σωστά, το πλυντήριο θα αρχίσει την διαδικασία στυψίματος. Στην επόμενη πλύση τοποθετήστε τα ρούχα στο τύμπανο ένα-ένα.

ΚΕΦΑΛΑΙΟ -11: ΑΥΤΟΜΑΤΟ ΣΥΣΤΗΜΑ ΑΝΙΧΝΕΥΣΗΣ ΒΛΑΒΩΝ

Αν το πλυντήριο σας δεν λειτουργεί σωστά οι παρακάτω ενδείξεις θα εμφανιστούν στην ψηφιακή οθόνη ενδείξεων ανάλογα με το πρόβλημα δυσλειτουργίας όπως περιγράφεται στο παρακάτω πίνακα.

ΚΩΔΙΚΟΣ ΣΦΑΛΜΑΤΟΣ	ΠΙΘΑΝΗ ΑΙΤΙΑ	ΤΡΟΠΟΣ ΕΠΙΛΥΣΗΣ
E01	Η πόρτα δεν έχει κλείσει καλά.	Κλείστε καλά την πόρτα. Αν το πρόβλημα εξακολουθεί να υπάρχει αποσυνδέστε το πλυντήριο σας από τις παροχές νερού και ρεύματος και επικοινωνήστε με το πλησιέστερο εξουσιοδοτημένο service.
E03	Η αντλία αποστράγγισης δεν λειτουργεί σωστά ή υπάρχει πρόβλημα στην ηλεκτρική της σύνδεση ή το φίλτρο της αντλίας είναι βουλωμένο.	Καθαρίστε το φίλτρο της αντλίας. Αν το πρόβλημα εξακολουθεί να υπάρχει επικοινωνήστε με το πλησιέστερο εξουσιοδοτημένο service. (*)
E04	Η στάθμη του νερού στο πλυντήριο σας είναι υψηλή.	Το πλυντήριο θα αποστραγγίσει το νερό αυτόματα. Κατόπιν αποσυνδέστε το πλυντήριο σας από τις παροχές νερού και ρεύματος και επικοινωνήστε με το πλησιέστερο εξουσιοδοτημένο service.

(*) Διαβάστε την ενότητα ΚΑΘΑΡΙΣΜΟΣ & ΣΥΝΤΗΡΗΣΗ ΤΗΣ ΣΥΣΚΕΥΗΣ.

ΚΕΦΑΛΑΙΟ -11: ΑΥΤΟΜΑΤΟ ΣΥΣΤΗΜΑ ΑΝΙΧΝΕΥΣΗΣ ΒΛΑΒΩΝ

ΚΩΔΙΚΟΣ ΣΦΑΛΜΑΤΟΣ	ΠΙΘΑΝΗ ΑΙΤΙΑ	ΤΡΟΠΟΣ ΕΠΙΛΥΣΗΣ
	<p>Υπάρχει διακοπή της παροχής νερού ή η πίεση της παροχής νερού είναι χαμηλή</p>	<ul style="list-style-type: none"> - Η παροχή νερού είναι κλειστή. Ελέγξτε την παροχή νερού. - Υπάρχει διακοπή της παροχής νερού. Ελέγξτε για τυχόν διακοπή. Αν υπάρχει διακοπή γυρίστε τον διακόπτη επιλογής προγραμμάτων στην θέση 0. Λειτουργήστε το πλυντήριο όταν επανέλθει η παροχή νερού. - Η πίεση της παροχής νερού είναι χαμηλή. Ελέγξτε την πίεση του δικτύου - Ο σωλήνας παροχής νερού είναι διπλωμένος. Ελέγξτε τον σωλήνα. - Ο σωλήνας παροχής νερού έχει βουλώσει. Καθαρίστε το φίλτρο του σωλήνα. (*) - Ο σωλήνας παροχής νερού έχει βουλώσει. Καθαρίστε το φίλτρο της βαλβίδας. (*) <p>Αν το πρόβλημα εξακολουθεί να υπάρχει αποσυνδέστε το πλυντήριο σας από τις παροχές νερού και ρεύματος και επικοινωνήστε με το πλησιέστερο εξουσιοδοτημένο service.</p>

Διαβάστε την ενότητα ΚΑΘΑΡΙΣΜΟΣ & ΣΥΝΤΗΡΗΣΗ ΤΗΣ ΣΥΣΚΕΥΗΣ

ΚΕΦΑΛΑΙΟ -11: ΑΥΤΟΜΑΤΟ ΣΥΣΤΗΜΑ ΑΝΙΧΝΕΥΣΗΣ ΒΛΑΒΩΝ

ΚΩΔΙΚΟΣ ΣΦΑΛΜΑΤΟΣ	ΠΙΘΑΝΗ ΑΙΤΙΑ	ΤΡΟΠΟΣ ΕΠΙΛΥΣΗΣ
	<p>Η αντλία αποστράγγισης δεν λειτουργεί σωστά ή υπάρχει πρόβλημα στην ηλεκτρική της σύνδεση ή το φίλτρο της αντλίας είναι βουλωμένο.</p>	<p>Το φίλτρο της αντλίας έχει βουλώσει. Καθαρίστε το φίλτρο της αντλίας. (*) - Ο σωλήνας αποστράγγισης είναι διπλωμένος ή έχει βουλώσει. Ελέγξτε τον σωλήνα αποστράγγισης. Αν το πρόβλημα εξακολουθεί να υπάρχει αποσυνδέστε το πλυντήριο σας από τις παροχές νερού και ρεύματος και επικοινωνήστε με το πλησιέστερο εξουσιοδοτημένο service.</p>

Διαβάστε την ενότητα ΚΑΘΑΡΙΣΜΟΣ & ΣΥΝΤΗΡΗΣΗ ΤΗΣ ΣΥΣΚΕΥΗΣ

ΚΕΦΑΛΑΙΟ -12: ΣΥΜΒΟΥΛΕΣ ΓΙΑ ΕΞΟΙΚΟΝΟΜΗΣΗ ΕΝΕΡΓΕΙΑΣ

Η κατανάλωση ενέργειας και νερού εξαρτάται από την πίεση του νερού του δικτύου, την σκληρότητα του νερού, την θερμοκρασία του νερού, την θερμοκρασία περιβάλλοντος, την ποσότητα των ρούχων, τις επιλεγμένες πρόσθετες λειτουργίες, τις διακυμάνσεις της τάσης του ηλεκτρικού ρεύματος

Γα να μειώσετε την κατανάλωση νερού και ενέργειας σας συνιστούμε να μην υπερβαίνετε το συνιστώμενο φορτίο για κάθε πρόγραμμα πλύσης, να πλένετε τα ελαφρά λερωμένα ρούχα σε σύντομα προγράμματα, να καθαρίζετε και να συντηρείτε το πλυντήριο σας σε τακτά χρονικά διαστήματα και να λειτουργείτε την συσκευή σας στα συνιστώμενα από τον πάροχο ηλεκτρικής ενέργειας διαστήματα της ημέρας

ΠΡΟΣΤΑΣΙΑ ΤΟΥ ΠΕΡΙΒΑΛΛΟΝΤΟΣ



Το σύμβολο αυτό πάνω στην συσκευή ή στην συσκευασία της υποδεικνύει ότι δεν πρέπει να την μεταχειρίζεστε σαν οικιακό απόρριμα. Αντιθέτως θα πρέπει να παραδίδεται στο κατάλληλο σημείο συλλογής για την ανακύκλωση ηλεκτρικού και ηλεκτρονικού εξοπλισμού. Εξασφαλίζοντας ότι το προϊόν αυτό διατίθεται σωστά, συμβάλλεται στην αποτροπή ενδεχομένων αρνητικών συνεπειών για το περιβάλλον και την ανθρώπινη υγεία, οι οποίες θα μπορούσαν διαφορετικά να προκληθούν από λάθος χειρισμό απόρριψης αυτό του προϊόντος. Για περισσότερες πληροφορίες σχετικά με την ανακύκλωση του προϊόντος αυτού, επικοινωνήστε με τον δήμο της περιοχής σας, την τοπική υπηρεσία αποκομιδής οικιακών απορριμμάτων ή με το κατάστημα από όπου αγοράσατε το προϊόν.

CE